

BOCCHI
IL BAGNO PER TUTTI

ARMATÜR^{TR}
MIXERS & TAPS^{EN}
RUBINETTI^{IT}



İTALYAN ESİNTİSİNE YER AÇIN...
MAKE ROOM FOR THE ITALIAN BREEZE...
FAI SPAZIO ALLA BREZZA ITALIANA...

BOCCHI
IL BAGNO PER TUTTI

İÇİNDEKİLER
INDEX
INDICE

05

ARMATÜRLER MIXERS & TAPS RUBINETTI

- 07 **Yüksek Kalite, Uzun Ömür**
High Quality, Long Life
Alta qualità, lunga durata
- 09 **Uzun Garanti Süreci**
Long Warranty Period
Garanzia di lunga durata
- 11 **Bocchi Eco**
- 13 **Teknolojiyle Bezeli...**
Enriched with Technology...
Costruiti con la tecnologia...
- 15 **Hareket Alanı**
Motion Zone
Spazio di movimento

23

BANYO BATARYALARI BATHROOM MIXERS MISCELATORI PER IL BAGNO

- 25 **Canyon**
- 29 **Canyon Crystal**
- 33 **Cube**
- 39 **Cube Crystal**
- 41 **Burlington**
- 45 **Pera**
- 49 **Smart**
- 53 **Riva**
- 57 **Evo**
- 59 **Lago**

63

EVIYE BATARYALARI KITCHEN SINK MIXERS RUBINETTI PER LAVELLI

- Riva**
- Smart**
- Lago**
- Tek Kumandalı**
Single Control
Monocomando
- Orient**
- Burlington**
- 70 **Care**
- 72 **Fotoselli Ürünler**
Photocell Controlled Products
Prodotti con fotocellula

BANYO VE DUŞ SİSTEMLERİ BATH & SHOWER SYSTEMS SISTEMI BAGNO E DOCCIA

73

- El Duşları**
Hand Showers
Doccette
- 75
- Sürgü Takımları**
Shower Rail Sets
Set aste saliscendi
- 80
- Duş Sürgüleri**
Shower Rails
Aste saliscendi per doccia
- 82
- Sabunluk ve Duş Hortumları**
Soap Tray and Shower Hoses
Portasaponette e tubi flessibili per doccia
- 84
- Çıkış Dirsekleri ve Askılar**
Nozzle Elbows and Holders
Connettori a gomito e supporti
- 85
- Pirinç Tepe Duşları**
Brass Overhead Showers
Soffioni in ottone
- 88
- Tepe Duşları**
Overhead Showers
Soffioni
- Tepe Duşu Kolları**
Overhead Shower Handles
Tubi per soffioni
- Ankastre Tavan Duşları**
Built-in Ceiling Showers
Docce da incasso a soffitto
- 95
- Termostatik Banyo ve Duş Bataryaları**
Thermostatic Bath and Shower Mixers
Miscelatori per bagno e doccia termostatici
- 97
- Duş Sistemleri**
Shower Systems
Sistemi doccia
- Duş Panel ve Duş Kolonları**
Shower Panel and Shower Columns
Pannelli e colonne doccia
- 102
- Ankastre Duş Sistemleri Uyum Tablosu**
Built-in Shower Systems Compatibility Chart
Tabella di compatibilità dei sistemi
doccia da incasso
- 109

TAMAMLAYICI ÜRÜNLER AUXILIARY PRODUCTS PRODOTTI ACCESSORI

111

- Ankastre Stop Valfler**
Built-in Stop Valves
Valvole di arresto integrate
- 112
- Musuluklar**
Taps
Rubinetti
- 113
- Taharet Duşu Setleri**
Bidet Shower Sets
Set bidet a doccetta
- 115
- Sifonlar**
Flushes
Sifoni
- 117
- Süzgeçler**
Strainers
Filtri
- 118



ARMATÜRLER
MIXERS & TAPS
RUBINETTI



Şıklıktan ve kaliteden ödün vermeyenlere...

For those who do not compromise the elegance and quality...

Per chi non rinuncia all'eleganza e alla qualità...

BOCCHI armatürler; uzun araştırma geliştirme süreçleri sonucu hazırlanan ve İtalyan tasarımcıların estetik bakış açılarıyla A'dan Z'ye şekillenen gerçek İtalyan yapımı ürünlerdir.

BOCCHI mixers & taps; are true Italian-made products, which are prepared as a result of long research and development processes and thoroughly shaped by the aesthetic perspectives of Italian designers.

Rubinetti BOCCHI; prodotti Made in Italy frutto di lunghi processi di ricerca e sviluppo, e creati dalla A alla Z con lo sguardo estetico di designer italiani.

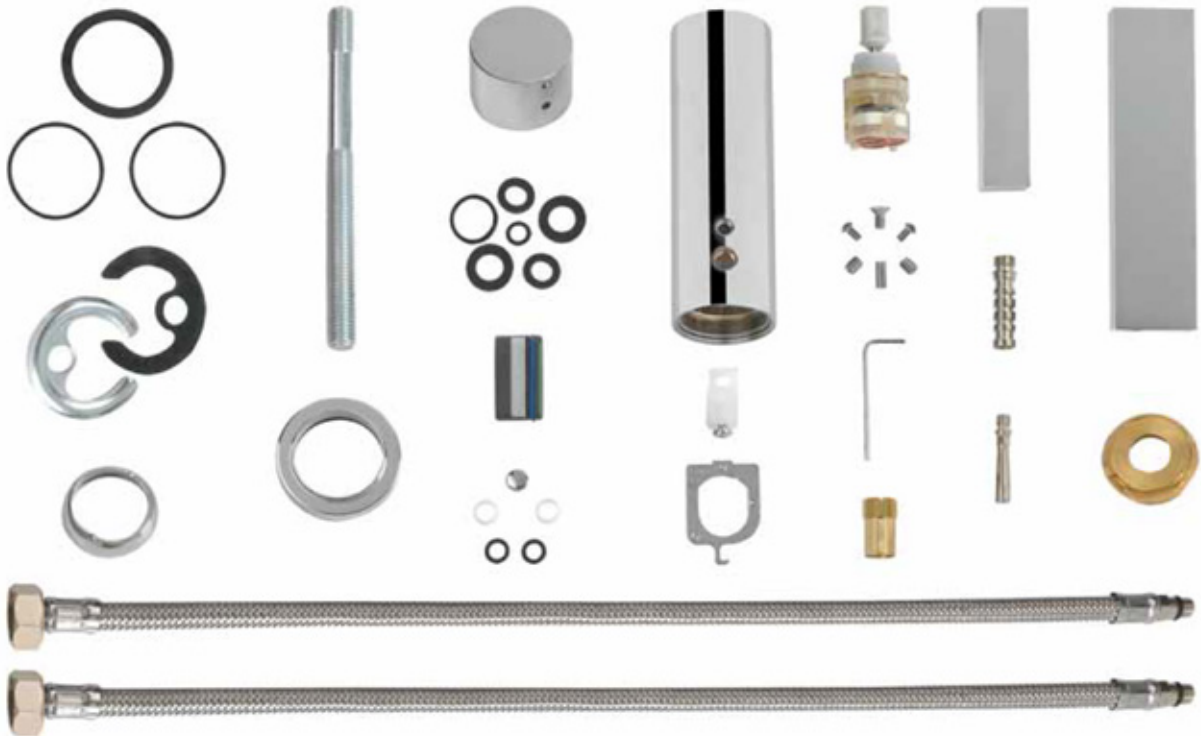

BOCCHI

YÜKSEK KALİTE, UZUN ÖMÜR
HIGH QUALITY, LONG SERVICE LIFE
ALTA QUALITÀ, LUNGA DURATA

— Bocchi armatürler en yüksek kalite 40'a yakın parçanın, 21 farklı üretim prosesinde hazırlanması ve 12 noktada kalite kontrolünden geçirilmesi ile üretilmektedir.

En yüksek kalite parçalar ve malzemeler, tam otomatik işleme makinelerinde birleştirilerek mükemmel BOCCHI kalitesini ortaya çıkarır. Uluslararası üretim ve kalite sertifikasyon standartlarına uygun olarak üretilen BOCCHI armatürler, tam 5 yıl garanti* güvencesi sunar.

— Bocchi mixers & taps are produced by preparing almost 40 high-quality parts in 21 different production processes and undergoing quality control at 12 stations.

The highest quality parts and materials are combined in fully automatic processing machines, resulting in excellent BOCCHI quality. BOCCHI mixers & taps, produced in accordance with international production and quality certification standards, offer a 5-year warranty*.

— I miscelatori Bocchi sono prodotti preparando quasi 40 parti di alta qualità in 21 diversi processi produttivi e sono sottoposti a controlli di qualità in 12 stazioni.

I componenti e i materiali di altissima qualità sono assemblati in macchine di lavorazione completamente automatiche, per ottenere l'eccellente qualità BOCCHI. I miscelatori BOCCHI, prodotti secondo gli standard di produzione e certificazione di qualità internazionali, offrono una garanzia di 5 anni*.

*Elektronik armatürlerin garanti süresi 2 yıldır.

*The warranty period of electronic mixers & taps is 2 years.

*Il periodo di garanzia dei miscelatori elettronici è di 2 anni.



**UZUN
GARANTİ
SÜRECİ
LONG
WARRANTY
PERIOD
LUNGO
PERIODO
DI GARANZIA**

5 Yıl Garanti

5 Years Warranty

Garanzia di 5 anni

BOCCHI armatürler,
5 yıl boyunca garantili.

BOCCHI mixers & taps
have a 5-year warranty.

I miscelatori BOCCHI hanno
una garanzia di 5 anni.

2 Yıl Garanti

2 Years Warranty

Garanzia di 2 anni

Bocchi elektronik armatürler
2 Yıl boyunca garantili.

Bocchi electronic mixers & taps
have a 2-year warranty.

I miscelatori elettronici Bocchi
hanno una garanzia di 2 anni.



100% test edilen ürünler
100% tested products
Prodotti testati al 100%

Her ürün kullanıcıları için
tek tek kontrol edilir.

Each product is checked
individually for its users.

Ogni prodotto viene
controllato singolarmente.



Servis ağı
Service network
Rete di assistenza

Geniş servis ağı ile ihtiyacınız
olduğunda yanınızdayız.

With our wide service network,
we will be there when you
need it.

Grazie alla nostra ampia
rete di assistenza, saremo
presenti quando ne avrete bisogno.



İş ortakları
Business partners
Partner commerciali

İş ortaklarımız size yardım
etmeye hazır.

Our business partners
are ready to help you.

I nostri partner commerciali
sono pronti ad aiutarvi.

AIR²
TECH

AIR
ECO

-30%

İNSANA, DOĞAYA, GELECEĞE SAYGILI...
RESPECTING PEOPLE, NATURE, AND THE FUTURE...
RISPETTOSI DELL'UOMO, DELLA NATURA, DEL FUTURO...

Geleceği bugünden düşünen BOCCHI, AIR2 teknolojisine sahip ürünlerle minimum %30 su tasarrufu sağlar. BOCCHI, dünyaya karşı sorumluluğunu yerine getirirken, kullanıcılarına da ekonomik açıdan tasarruf imkanı sunar.

With products with AIR2 technology, BOCCHI ensures a minimum of 30% water saving considering the future today. While fulfilling its responsibility to the world, BOCCHI also offers its users the opportunity of saving economically.

Con i prodotti dotati di tecnologia AIR2, BOCCHI garantisce un risparmio idrico di almeno il 30%, stando attenti al futuro da oggi. Oltre ad adempiere alla propria responsabilità nei confronti del mondo, BOCCHI offre ai propri utenti l'opportunità di risparmiare economicamente.

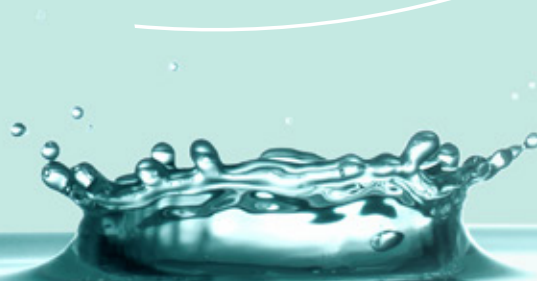

Günlük su tüketimleri Daily water consumption Consumo idrico giornaliero

Aşağıda ne kadar su tükettiğimize ve nasıl geri kazanabileceğimize yönelik örnekler bulabilirsiniz.

Below you can find examples of how much water we consume and how we can recover it.

Di seguito sono riportati alcuni esempi di quanta acqua consumiamo e di come possiamo recuperarla.

BOCCHI ECO

| | | | |
|--|-------------------|---|------------------|
| Banyo yapmak Taking a bath Farsi il bagno | 120/160 lt | Bulaşık makinası Dishwasher Lavastoviglie | 20 lt |
| 5 dakika duş almak Taking a shower for 5 minutes Farsi una doccia di 5 minuti | 75/90 lt | Bulaşık makinası (bir yıkama) Dishwasher (per wash) Lavastoviglie (un lavaggio) | 40 lt |
| El yıkamak Washing hands Lavarsi le mani | 1,4 lt | Çamaşır makinası (bir yıkama) Washing machine (per wash) Lavatrice (un lavaggio) | 80-120 lt |
| Diş fırçalamak (suyu açık tutarak) Tooth brushing (leaving the water running) Lavarsi i denti (tenendo l'acqua aperta) | 30 lt | Araba yıkamak Car wash Lavare la macchina | 800 lt |
| Diş fırçalamak (suyu kapalı tutarak) Tooth brushing (turning the water off) Lavarsi i denti (tenendo l'acqua chiusa) | 2 lt | Armatür su kaçağı Leaky mixers & taps (per day) Perdita del rubinetto | 5 lt |
| Su içme ve yemek pişirme günlük kişi başı Drinking and cooking (per day per person) Bere acqua e usare acqua per cucinare per persona al giorno | 6 lt | | |

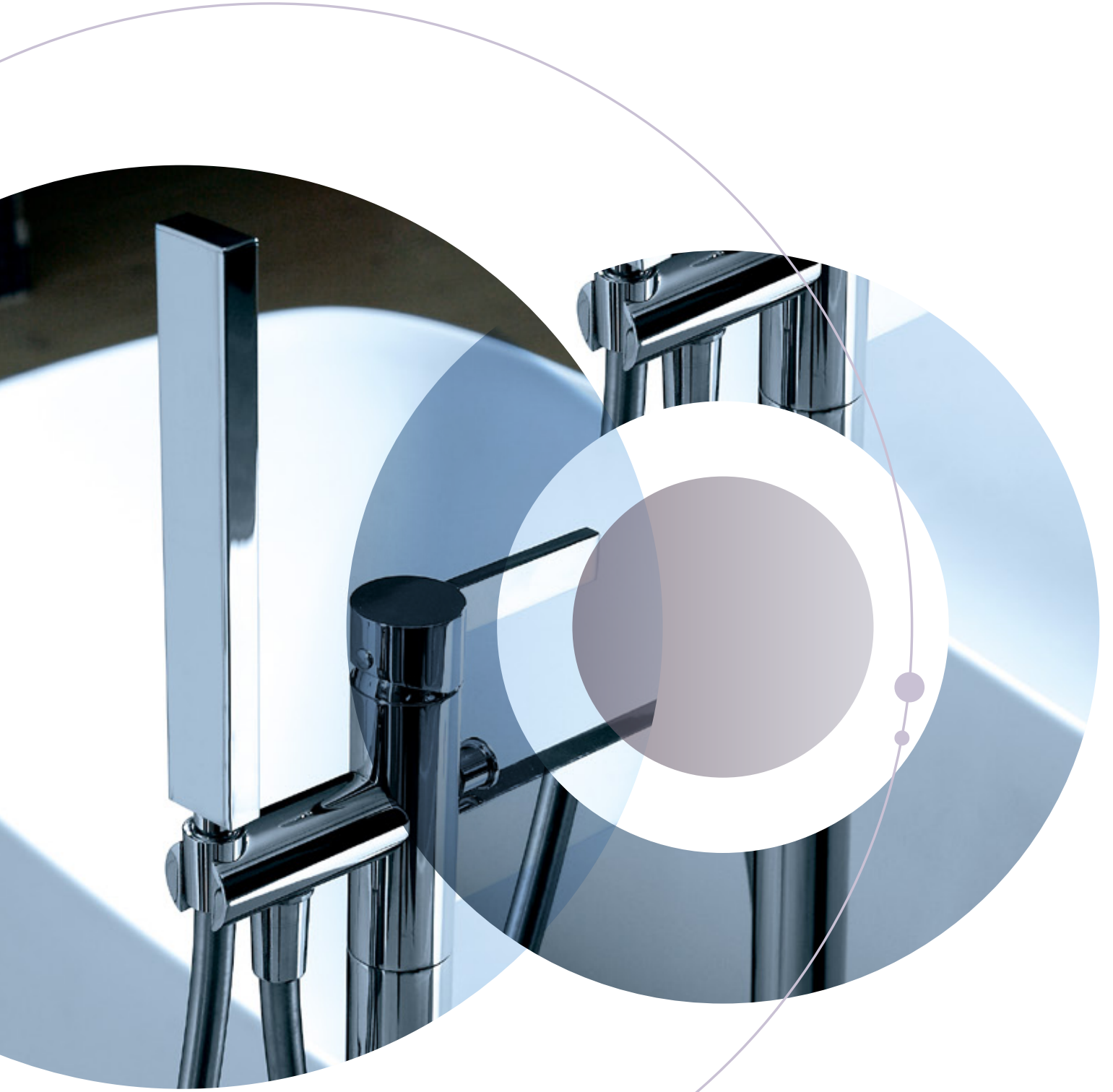

TEKNOLOJİYLE BEZELİ...
ENRICHED WITH TECHNOLOGY...
COSTRUITI CON LA TECNOLOGIA...



AIR Teknolojisi AIR² Technology Tecnologia AIR

2. nesil AIR teknolojisi ile daha keyifli bir su deneyimi.

More enjoyable shower experience with 2nd Generation AIR technology.

Tecnologia AIR di seconda generazione per un'esperienza d'acqua più piacevole.



Eco Su Tasarrufu Eco Water Saving Risparmio idrico Eco

Eco su tasarruflu ürünler.

Eco water saving products.

Prodotto risparmio idrico Eco



Kurşun İçermeyen Lead Free Senza piombo

Lead Free özellikli bataryalarda suyun temas ettiği alanlarda kurşun bulunmaz.

Lead-Free mixers do not contain lead in sections having contact with water.

I miscelatori senza piombo non contengono piombo nelle sezioni che vengono a contatto con l'acqua.



Hareket Alanı Motion Zone Spazio di movimento

Ergonomik olarak lavabonuzla en uyumlu armatürler.

Perfect ergonomic fit with your basin.

I rubinetti più ergonomici e compatibili con il lavello.

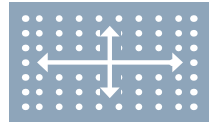

XL Duş XL Shower Doccia XL

Eğlenceli ve rahatlatıcı geniş XL tavan duşları.

Wide XL ceiling showers for more fun and relaxing.

Docce XL a soffitto rilassanti e divertenti.



Kolay Temizleme Easy Clean Facili da pulire

Kolay temizlenebilir kireç kırıcı su çıkış uçları.

Easy Clean lime breaking nozzles.

Ugelli di uscita dell'acqua anticalcare facili da pulire.

Akış Şekilleri / Spray Types / Tipi di flusso



Yağmur

RainFlow

Pioggia



Masaj

Massage

Massaggio



Yağmur+
Masaj Mix

RainFlow +
Massage Mix

Mix Pioggia+
Massaggio



Hava
Karışıklı
Yağmur XL

RainFlow +
Air Mix XL

Pioggia mista
ad aria XL



Şelale

Waterfall

Cascata



Yağmur+
Şelale

RainFlow +
Waterfall Mix

Pioggia+
Cascata

HAREKET ALANI
MOTION ZONE
SPAZIO DI MOVIMENTO

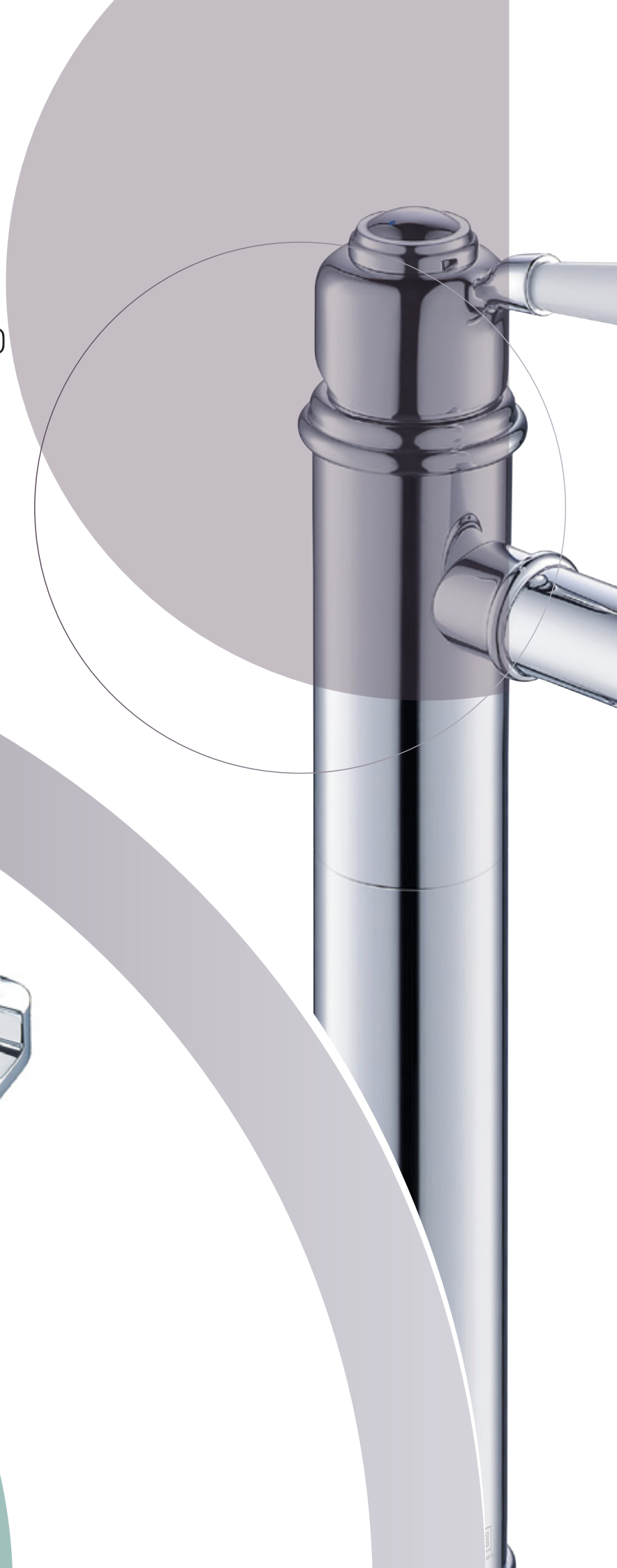
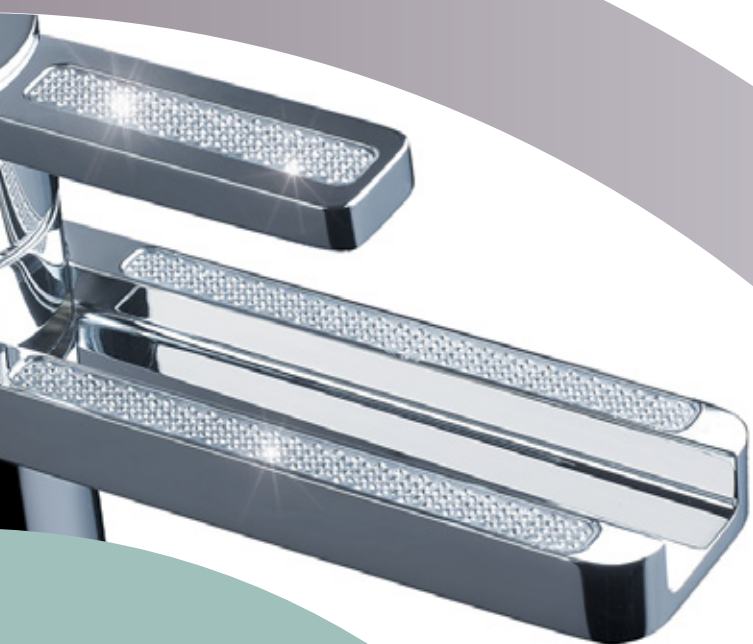



**Her lavaboya uygun bataryalar.
Mixers fitting all washbasins.
Rubinetti adatti ad ogni lavabo.**

Lavabonuza uygun doğru batarya seçimi önemlidir. Lavabonuzun derinliğine ve batarya bağlantı noktasının gidere olan mesafesini hesaba katarak aşağıdaki tablodan lavabonuza uygun Bocchi lavabo bataryalarını belirleyebilirsiniz.

It is important to choose the right mixer for your washbasin. You can determine the suitable Bocchi washbasin mixers for your washbasin from the following table taking into account the depth of your washbasin and the distance between the mixer connection and the drain.

La scelta del rubinetto giusto per il lavabo è importante. Dalla tabella sottostante è possibile determinare i miscelatori per lavabo Bocchi adatti al proprio lavabo, tenendo conto della profondità del lavabo e della distanza tra il punto di attacco del rubinetto e lo scarico.



LAVABO BATARYALARI
WASHBASIN MIXERS
MISCELATORI PER LAVABI

Canyon
1014-0001



Pera
1020-0001



Canyon
1014-0003



Smart
1012-1001



Cube
1015-0001

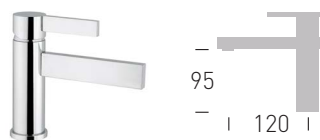

Riva
1029-1001



Cube
1015-0003



Evo
1026-0001

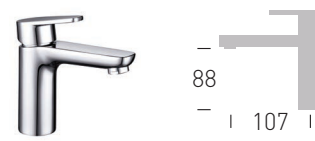

Burlington
1004-0001

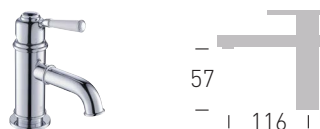

Lago
1032-0001



UZUN LAVABO BATARYALARI TALL WASHBASIN MIXERS MISCELATORI PER LAVABI ALTI

Canyon
1014-0002



Pera
1020-0002



Cube
1015-0002

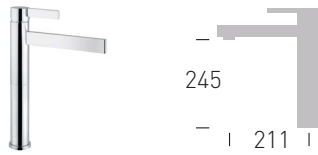

Smart
1012-0002

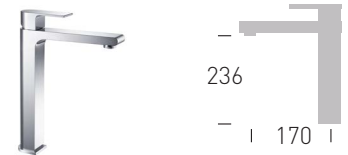

Burlington
1004-0002



Riva
1029-0002



3 DELİKLİ LAVABO BATARYALARI 3-HOLE WASHBASIN MIXERS MISCELATORI PER LAVABI A 3 FORI

Burlington
1004-0004
1004-0004-AB
1004-0004-BN



ANKASTRE ÜRÜNLER
BUILT-IN WASHBASIN MIXERS
 MISCELATORI PER LAVABI DA INCASSO

Canyon
 1014-0043



| 133 |

Cube
 1015-0043



| 193 |

Canyon
 1014-0044



| 133 |

Cube
 1015-0044



| 196 |

Pera
 1020-0043



| 210 |

YERDEN LAVABO BATARYALARI
FREE-STANDING WASHBASIN MIXERS
 MISCELATORI PER LAVABI DA PAVIMENTO

Canyon
 1014-0091

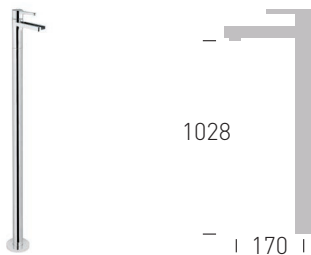

1028

| 170 |

Cube
 1015-0091

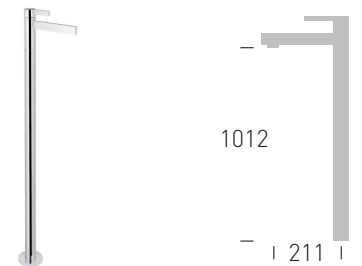

1012

| 211 |

Cube
 1015-0092

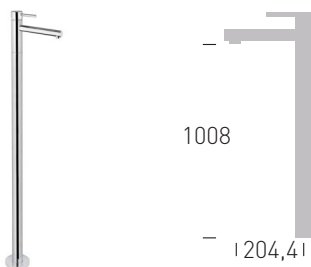

1008

| 204,41 |



BANYO BATARYALARI
BATH MIXERS
MISCELATORI PER IL BAGNO





CANYON

CUBE

BURLINGTON

PERA

SMART

RIVA

EVO

LAGO



CANYON

Hayatın kaynağı sudan esinlenerek tasarlanan **Canyon**, suyun kaynağından çıkarak yumuşakça akıp bir şelaleye dönüşmesini simgeliyor. Suyun akışını izlemenin rahatlatıcı etkisini banyonuzda taşıyarak doğayı tüm duyularınızla hissetmenizi sağlıyor.

Designed with inspiration from water, the source of life, **Canyon** symbolizes water coming out of its source, flowing softly and turning into a waterfall. It brings the relaxing effect of watching the flow of water to your bathroom, allowing you to feel the nature with all your senses.

Ispirato all'acqua, la fonte della vita, **Canyon** simboleggia il morbido fluire dell'acqua dalla sorgente e la sua trasformazione in cascata. Porta nel vostro bagno l'effetto rilassante di guardare il flusso dell'acqua, permettendovi di sentire la natura con tutti i sensi.

1014-0001

Tek Kumandalı Lavabo Bataryası
Single Control Washbasin Mixer
Miscelatore monocomando per lavabo

RENK / COLOR / COLORE: KROM / CHROME / CROMATO
KOD / CODE / CODICE: 1014-0001

- Çıkış ucu uzunluğu: 125 mm
- Çıkış ucu yüksekliği: 112 mm
- 25 mm seramik kartuş
- Sınırlanmış su akışı: 4 lt/dk
- Şelale su akışı

- Nozzle length: 125 mm
- Nozzle height: 112 mm
- 25 mm ceramic cartridge
- Limited water flow: 4 L/min.
- Waterfall water flow

- Lunghezza bocca di erogazione: 125 mm
- Altezza bocca di erogazione: 112 mm
- Cartuccia in ceramica da 25 mm
- Portata d'acqua limitata: 4 L/min.
- Flusso d'acqua a cascata



1014-0002

Yüksek Lavabo Bataryası
High Washbasin Mixer
Miscelatore per lavabo alto

RENK / COLOR / COLORE: KROM / CHROME / CROMATO
KOD / CODE / CODICE: 1014-0002

- Çıkış ucu uzunluğu: 170 mm
- Çıkış ucu yüksekliği: 257 mm
- 25 mm seramik kartuş
- Sınırlanmış su akışı: 4 lt/dk
- Şelale su akışı

- Nozzle length: 170 mm
- Nozzle height: 257 mm
- 25 mm ceramic cartridge
- Limited water flow: 4 L/min.
- Waterfall water flow

- Lunghezza bocca di erogazione: 170 mm
- Altezza bocca di erogazione: 257 mm
- Cartuccia in ceramica da 25 mm
- Portata d'acqua limitata: 4 L/min.
- Flusso d'acqua a cascata



1014-0003

Tek Kumandalı Lavabo Bataryası Uzun Çıkış Uçlu
Single Control Washbasin Mixer with Long Nozzle
Miscelatore monocomando per lavabo con bocca di erogazione lunga

RENK / COLOR / COLORE: KROM / CHROME / CROMATO
KOD / CODE / CODICE: 1014-0003

- Çıkış ucu uzunluğu: 170 mm
- Çıkış ucu yüksekliği: 108 mm
- 25 mm seramik kartuş
- Sınırlanmış su akışı: 4 lt/dk
- Şelale su akışı
- Ekstra uzun çıkış ucu sayesinde kullanım kolaylığı sağlar.

- Nozzle length: 170 mm
- Nozzle height: 108 mm
- 25 mm ceramic cartridge
- Restricted water flow: 4 L/min
- Waterfall flow
- Provides ease of use thanks to its extra-long nozzle.

- Lunghezza bocca di erogazione: 170 mm
- Altezza bocca di erogazione: 108 mm
- Cartuccia in ceramica da 25 mm
- Flusso d'acqua limitato: 4 L/min
- Flusso a cascata
- Offre facilità d'uso grazie alla bocchetta di erogazione extra-lunga.



1014-0043

Ankastre Lavabo Bataryası
Built-in Washbasin Mixer
Miscelatore per lavabo da incasso

RENK / COLOR / COLORE: KROM / CHROME / CROMATO
KOD / CODE / CODICE: 1014-0043

- Çıkış ucu uzunluğu: 133 mm
- 35 mm seramik kartuş
- Sınırlanmış su akışı: 5 lt/dk
- İç gövde ürüne dahildir.
- Şelale su akışı

- Nozzle length: 133 mm
- 35 mm ceramic cartridge
- Restricted water flow: 5 L/min
- The inner body is included in the product.
- Waterfall flow

- Lunghezza bocca di erogazione: 133 mm
- Cartuccia in ceramica da 35 mm
- Flusso d'acqua limitato: 5 L/min
- Il corpo interno è incluso nel prodotto.
- Flusso a cascata



- 1115 Etna ve 1165 Fenice etajerli lavabolarla kullanılması önerilir.
- It is recommended to use together with 1115 Etna and 1165 Fenice washbasins with shelves.
- Se ne consiglia l'uso in abbinamento ai lavabi con ripiani 1115 Etna e 1165 Fenice.

1014-0044

Çift Delikli Ankastre Lavabo Bataryası
Built-in Double Hole Washbasin Mixer

Miscelatore a doppio foro per lavabo da incasso

RENK / COLOR / COLORE: KROM / CHROME / CROMATO

KOD / CODE / CODICE: 1014-0044

- Çıkış ucu uzunluğu: 133 mm
- 35 mm seramik kartuş
- Sınırlanmış su akışı: 5 lt/dk
- İç gövde ürüne dahildir.
- Şelale su akışı
- Nozzle length: 133 mm
- 35 mm ceramic cartridge
- Restricted water flow: 5 L/min
- The inner body is included in the product.
- Waterfall flow
- Lunghezza bocca di erogazione: 133 mm
- Cartuccia in ceramica da 35 mm
- Flusso d'acqua limitato: 5 L/min
- Il corpo interno è incluso nel prodotto.
- Flusso a cascata



1014-0061

Çıkış Ucu
Nozzle
Ugello

RENK / COLOR / COLORE: KROM / CHROME / CROMATO

KOD / CODE / CODICE: 1014-0061

- Çıkış ucu uzunluğu: 133 mm
- Sınırlanmış su akışı: 4 lt/dk
- Şelale su akışı
- Nozzle length: 133 mm
- Restricted water flow: 4 L/min
- Waterfall flow
- Lunghezza bocca di erogazione: 133 mm
- Flusso d'acqua limitato: 4 L/min
- Flusso a cascata



1014-0022

Duş Bataryası
Shower Mixer

Miscelatore per doccia

RENK / COLOR / COLORE: KROM / CHROME / CROMATO

KOD / CODE / CODICE: 1014-0022

- 35 mm seramik kartuş
- Sınırlanmış su akışı: 10,8 lt/dk
- 35 mm ceramic cartridge
- Restricted water flow: 10.8 L/min
- Cartuccia in ceramica da 35 mm
- Flusso d'acqua limitato: 10.8 L/min



1014-0041

Ankastre Banyo Bataryası
Built-in Bath Mixer

Miscelatore per vasca da bagno da incasso

RENK / COLOR / COLORE: KROM / CHROME / CROMATO

KOD / CODE / CODICE: 1014-0041

- 35 mm seramik kartuş
- İç gövde ürüne dahildir.
- Sınırlanmış su akışı: 14,9 lt/dk
- 35 mm ceramic cartridge
- The inner body is included in the product.
- Restricted water flow: 14.9 L/min
- Cartuccia in ceramica da 35 mm
- Il corpo interno è incluso nel prodotto.
- Flusso d'acqua limitato: 14.9 L/min



1014-0042

Ankastre Duş Bataryası Built-in Shower Mixer

Miscelatore per doccia da incasso

RENK / COLOR / COLORE: KROM / CHROME / CROMATO

KOD / CODE / CODICE: 1014-0042

- 35 mm seramik kartuş
- İç gövde ürüne dahildir.
- Sınırlandırılmış su akışı: 22,6 lt/dk
- 35 mm ceramic cartridge
- The inner body is included in the product.
- Restricted water flow: 22.6 L/min
- Cartuccia in ceramica da 35 mm
- Il corpo interno è incluso nel prodotto.
- Flusso d'acqua limitato: 22.6 L/min



1014-0045

Ankastre Banyo Bataryası El Duşlu Built-in Bath Mixer Hand Shower

Miscelatore per vasca da incasso Doccetta

RENK / COLOR / COLORE: KROM / CHROME / CROMATO

KOD / CODE / CODICE: 1014-0045

- Çıkış ucu uzunluğu: 129 mm
- 35 mm seramik kartuş
- Çıkış ucunda sınırlandırılmış su akışı: 9 lt/dk
- El duşu ve duş hortumu (1,5 m) ürüne dahildir.
- Şelale su akışı
- Duvar için montaj gerektirir.
- İç set ürüne dahildir.
- Nozzle length: 129 mm
- 35 mm ceramic cartridge
- Restricted water flow at the nozzle: 9 L/min
- Hand shower and shower hose (1.5 m) are included in the product.
- Waterfall flow
- Requires installation on the wall.
- The inner set is included in the product.
- Lunghezza bocca d'erogazione: 129 mm
- Cartuccia in ceramica da 35 mm
- Flusso d'acqua limitato alla bocca d'erogazione: 9 L/min
- La doccetta e il tubo doccia (1,5 m) sono inclusi nel prodotto.
- Flusso a cascata
- Richiede l'installazione a parete
- Il set interno è incluso nel prodotto.



1014-0091

Yerden Lavabo Bataryası Freestanding Washbasin Mixer

Miscelatore per lavabo freestanding

RENK / COLOR / COLORE: KROM / CHROME / CROMATO

KOD / CODE / CODICE: 1014-0091

- Çıkış ucu uzunluğu: 170 mm
- Çıkış ucu yüksekliği: 1028 mm
- 25 mm seramik kartuş
- Şelale su akışı
- Sınırlandırılmış su akışı: 4 lt/dk
- İç gövde dahil (Zemin altına montaj gerektirir.)
- Nozzle length: 170 mm
- Nozzle height: 1028 mm
- 25 mm ceramic cartridge
- Waterfall flow
- Restricted water flow: 4 L/min
- Inner body is included in the product (Requires installation under the floor.)
- Lunghezza bocca di erogazione: 170 mm
- Altezza bocca d'erogazione: 1028 mm
- Cartuccia in ceramica da 25 mm
- Flusso a cascata
- Flusso d'acqua limitato: 4 L/min
- Il corpo interno è incluso nel prodotto (richiede l'installazione sotto il pavimento).





CANYON CRYSTAL

Doğanın olmazsa olmazı suyun akışını sembolize eden **Canyon**'un Swarovski Kristalleri'yle bezeli seçeneği, göz kamaştırıcı parlaklığı ve etkileyici şeffaflığıyla adeta suyun değerini vurgular gibi eşsiz ve şık görünüyor.

With its dazzling shine and impressive transparency, **Canyon** symbolizes the flow of water, which is indispensable for nature. Canyon's option adorned with Swarovski Crystals looks unique and stylish as if it emphasizes the value of water.

Con la sua lucentezza abbagliante e l'impressionante trasparenza, **Canyon** simboleggia il flusso dell'acqua, indispensabile per la natura. L'opzione Canyon impreziosita da cristalli Swarovski ha un aspetto unico ed elegante che evidenzia il valore dell'acqua.

1014-0001-SA

Tek Kumandalı Lavabo Bataryası
Single Control Washbasin Mixer

Miscelatore monocomando per lavabo

RENK / COLOR / COLORE: ALTIN / GOLD / ORO

KOD / CODE / CODICE: 1014-0001-SA

- Swarovski® kristalleri
- 24k altın kaplama
- Çıkış ucu uzunluğu: 125 mm
- Çıkış ucu yüksekliği: 112 mm
- 25 mm seramik kartuş
- Sınırlanmış su akışı: 4 lt/dk
- Şelale su akışı

- Swarovski® crystals
- 24k gold plated
- Nozzle length: 125 mm
- Nozzle height: 112 mm
- 25 mm ceramic cartridge
- Restricted water flow: 4 L/min
- Waterfall flow

- Cristalli Swarovski®
- Placcato oro 24k
- Lunghezza bocca d'erogazione: 125 mm
- Altezza bocca d'erogazione: 112 mm
- Cartuccia in ceramica da 25 mm
- Flusso d'acqua limitato: 4 L/min
- Flusso a cascata



1014-0001-SW

Tek Kumandalı Lavabo Bataryası
Single Control Washbasin Mixer

Miscelatore monocomando per lavabo

RENK / COLOR / COLORE: KROM / CHROME / CROMATO

KOD / CODE / CODICE: 1014-0001-SW

- Swarovski® kristalleri
- Çıkış ucu uzunluğu: 125 mm
- Çıkış ucu yüksekliği: 112 mm
- 25 mm seramik kartuş
- Sınırlanmış su akışı: 4 lt/dk
- Şelale su akışı

- Swarovski® crystals
- Nozzle length: 125 mm
- Nozzle height: 112 mm
- 25 mm ceramic cartridge
- Restricted water flow: 4 L/min
- Waterfall flow

- Cristalli Swarovski®
- Lunghezza bocca d'erogazione: 125 mm
- Altezza bocca d'erogazione: 112 mm
- Cartuccia in ceramica da 25 mm
- Flusso d'acqua limitato: 4 L/min
- Flusso a cascata



1014-0001-SB

Tek Kumandalı Lavabo Bataryası
Single Control Washbasin Mixer

Miscelatore monocomando per lavabo

RENK / COLOR / COLORE: SİYAH / BLACK / NERO

KOD / CODE / CODICE: 1014-0001-SB

- Swarovski® kristalleri
- Çıkış ucu uzunluğu: 125 mm
- Çıkış ucu yüksekliği: 112 mm
- 25 mm seramik kartuş
- Sınırlanmış su akışı: 4 lt/dk
- Şelale su akışı

- Swarovski® crystals
- Nozzle length: 125 mm
- Nozzle height: 112 mm
- 25 mm ceramic cartridge
- Restricted water flow: 4 L/min
- Waterfall flow

- Cristalli Swarovski®
- Lunghezza bocca d'erogazione: 125 mm
- Altezza bocca d'erogazione: 112 mm
- Cartuccia in ceramica da 25 mm
- Flusso d'acqua limitato: 4 L/min
- Flusso a cascata



1014-0002-SA

Yüksek Lavabo Bataryası
High Washbasin Mixer
Miscelatore per lavabo alto

RENK / COLOR / COLORE: ALTIN / GOLD / ORO
KOD / CODE / CODICE: 1014-0002-SA

- Swarovski® kristalleri
- 24k altın kaplama
- Çıkış ucu uzunluğu: 170 mm
- Çıkış ucu yüksekliği: 257 mm
- 25 mm seramik kartuş
- Sınırlanmış su akışı: 4 lt/dk
- Şelale su akışı

- Swarovski® crystals
- 24k gold plated
- Nozzle length: 170 mm
- Nozzle height: 257 mm
- 25 mm ceramic cartridge
- Restricted water flow: 4 L/min
- Waterfall flow

- Cristalli Swarovski®
- Placcato oro 24k
- Lunghezza bocca di erogazione: 170 mm
- Altezza bocca d'erogazione: 257 mm
- Cartuccia in ceramica da 25 mm
- Flusso d'acqua limitato: 4 L/min
- Flusso a cascata



1014-0002-SW

Yüksek Lavabo Bataryası
High Washbasin Mixer
Miscelatore per lavabo alto

RENK / COLOR / COLORE: KROM / CHROME / CROMATO
KOD / CODE / CODICE: 1014-0002-SW

- Swarovski® kristalleri
- Çıkış ucu uzunluğu: 170 mm
- Çıkış ucu yüksekliği: 257 mm
- 25 mm seramik kartuş
- Sınırlanmış su akışı: 4 lt/dk
- Şelale su akışı

- Swarovski® crystals
- Nozzle length: 170 mm
- Nozzle height: 257 mm
- 25 mm ceramic cartridge
- Restricted water flow: 4 L/min
- Waterfall flow

- Cristalli Swarovski®
- Lunghezza bocca di erogazione: 170 mm
- Altezza bocca d'erogazione: 257 mm
- Cartuccia in ceramica da 25 mm
- Flusso d'acqua limitato: 4 L/min
- Flusso a cascata



1014-0002-SB

Yüksek Lavabo Bataryası
High Washbasin Mixer
Miscelatore per lavabo alto

RENK / COLOR / COLORE: SİYAH / BLACK / NERO
KOD / CODE / CODICE: 1014-0002-SB

- Swarovski® kristalleri
- Çıkış ucu uzunluğu: 170 mm
- Çıkış ucu yüksekliği: 257 mm
- 25 mm seramik kartuş
- Sınırlanmış su akışı: 4 lt/dk
- Şelale su akışı

- Swarovski® crystals
- Nozzle length: 170 mm
- Nozzle height: 257 mm
- 25 mm ceramic cartridge
- Restricted water flow: 4 L/min
- Waterfall flow

- Cristalli Swarovski®
- Lunghezza bocca di erogazione: 170 mm
- Altezza bocca d'erogazione: 257 mm
- Cartuccia in ceramica da 25 mm
- Flusso d'acqua limitato: 4 L/min
- Flusso a cascata







CUBE

Onun için bir moda ikonu denebilir. Geometrik şekillerin birbiriyle uyumunun mükemmele ulaştığı **Cube** Serisi, ince çizgilerini cesurca ortaya sererek sizi baştan çıkartıyor. Her unsuru birbiriyle uyumlu. Su bile bundan etkilenmiş olmalı ki, bu geometriye ayak uyduruyor.

It is kind of a fashion icon. The **Cube** Series, in which the harmony of geometric shapes is perfect, seduces you by boldly demonstrating its fine lines. Each element is compatible with the other. Even the water must be affected so that it fits the geometry.

È una sorta di icona di moda. La serie **Cube**, con la sua perfetta armonia di forme geometriche, seduce mostrando con audacia le sue linee sottili. Tutti gli elementi sono compatibili tra loro. Anche l'acqua deve essere modificata in modo da adattarsi alla geometria.

1015-0001

Tek Kumandalı Lavabo Bataryası Single Control Washbasin Mixer Miscelatore monocomando per lavabo

RENK / COLOR / COLORE: KROM / CHROME / CROMATO
KOD / CODE / CODICE: 1015-0001

- Çıkış ucu uzunluğu: 120 mm
- Çıkış ucu yüksekliği: 95 mm
- 25 mm seramik kartuş
- Gizli dikdörtgen Neoperl perlatör
- Sınırlanmış su akışı: 7,5 lt/dk
- Nozzle length: 120 mm
- Nozzle height: 95 mm
- 25 mm ceramic cartridge
- Concealed rectangular aerator by Neoperl
- Restricted water flow: 7.5 L/min
- Lunghezza bocca d'erogazione: 120 mm
- Altezza bocca d'erogazione: 95 mm
- Cartuccia in ceramica da 25 mm
- Aeratore rettangolare a scomparsa di Neoperl
- Flusso d'acqua limitato: 7.5 L/min

**1015-0002**

Yüksek Lavabo Bataryası High Washbasin Mixer Miscelatore per lavabo alto

RENK / COLOR / COLORE: KROM / CHROME / CROMATO
KOD / CODE / CODICE: 1015-0002

- Çıkış ucu uzunluğu: 211 mm
- Çıkış ucu yüksekliği: 245 mm
- 25 mm seramik kartuş
- Gizli dikdörtgen Neoperl perlatör
- Sınırlanmış su akışı: 7,5 lt/dk
- Nozzle length: 211 mm
- Nozzle height: 245 mm
- 25 mm ceramic cartridge
- Concealed rectangular aerator by Neoperl
- Restricted water flow: 7.5 L/min
- Lunghezza bocca d'erogazione: 211 mm
- Altezza bocca d'erogazione: 245 mm
- Cartuccia in ceramica da 25 mm
- Aeratore rettangolare a scomparsa di Neoperl
- Flusso d'acqua limitato: 7.5 L/min

**1015-0003**

Tek Kumandalı Lavabo Bataryası Uzun Çıkış Uçlu Single Control Washbasin Mixer with Long Nozzle Miscelatore monocomando per lavabo con bocca di erogazione lunga

RENK / COLOR / COLORE: KROM / CHROME / CROMATO
KOD / CODE / CODICE: 1015-0003

- Çıkış ucu uzunluğu: 211 mm
- Çıkış ucu yüksekliği: 95 mm
- 25 mm seramik kartuş
- Gizli dikdörtgen Neoperl perlatör
- Sınırlanmış su akışı: 7,5 lt/dk
- Nozzle length: 211 mm
- Nozzle height: 95 mm
- 25 mm ceramic cartridge
- Concealed rectangular aerator by Neoperl
- Restricted water flow: 7.5 L/min
- Lunghezza bocca d'erogazione: 211 mm
- Altezza bocca d'erogazione: 95 mm
- Cartuccia in ceramica da 25 mm
- Aeratore rettangolare a scomparsa di Neoperl
- Flusso d'acqua limitato: 7.5 L/min

**1015-0091**

Yerden Lavabo Bataryası Freestanding Washbasin Mixer Miscelatore per lavabo freestanding

RENK / COLOR / COLORE: KROM / CHROME / CROMATO
KOD / CODE / CODICE: 1015-0091

- Çıkış ucu uzunluğu: 211 mm
- Çıkış ucu yüksekliği: 1012 mm
- 25 mm seramik kartuş
- İç gövde dahil (Zemin altına montaj gerektirir.)
- Gizli dikdörtgen Neoperl perlatör
- Sınırlanmış su akışı: 7,5 lt/dk
- Nozzle length: 211 mm
- Nozzle height: 1012 mm
- 25 mm ceramic cartridge
- Inner body is included in the product (Requires installation under the floor.)
- Concealed rectangular aerator by Neoperl
- Restricted water flow: 7.5 L/min
- Lunghezza bocca d'erogazione: 211 mm
- Altezza bocca d'erogazione: 1012 mm
- Cartuccia in ceramica da 25 mm
- Il corpo interno è incluso nel prodotto (Richiede l'installazione sotto il pavimento).
- Aeratore rettangolare a scomparsa di Neoperl
- Flusso d'acqua limitato: 7.5 L/min



- 1075 Etna monoblok ve 1162 tezgah üstü monoblok lavabolarla kullanılması önerilir.
- It is recommended to use together with 1075 Etna monobloc and 1162 countertop monobloc washbasins.
- Se ne consiglia l'uso in abbinamento ai lavabi monoblocco 1075 Etna e ai lavabi monoblocco da appoggio 1162.

1015-0092**Yerden Lavabo Bataryası**
Freestanding Washbasin Mixer
Miscelatore per lavabo freestandingRENK / COLOR / COLORE: KROM / CHROME / CROMATO
KOD / CODE / CODICE: 1015-0092

- Çıkış ucu uzunluğu: 204,4 mm
- Çıkış ucu yüksekliği: 1008 mm
- 25 mm seramik kartuş
- İç gövde dahil (Zemin altına montaj gerektirir.)
- Nozzle length: 204.4 mm
- Nozzle height: 1008 mm
- 25 mm ceramic cartridge
- Inner body is included in the product (Requires installation under the floor.)
- Lunghezza bocca d'erogazione: 204.4 mm
- Altezza bocca d'erogazione: 1008 mm
- Cartuccia in ceramica da 25 mm
- Il corpo interno è incluso nel prodotto (richiede l'installazione sotto il pavimento).

* 1075 Etna monoblok ve 1162 tezgah üstü monoblok lavabolarla kullanılması önerilir.

* It is recommended to use together with 1075 Etna monobloc and 1162 countertop monobloc washbasins.

* Se ne consiglia l'uso in abbinamento ai lavabi monoblocco 1075 Etna e ai lavabi monoblocco da appoggio 1162.

**1015-0043****Ankastre Lavabo Bataryası**
Built-in Washbasin Mixer
Miscelatore per lavabo da incassoRENK / COLOR / COLORE: KROM / CHROME / CROMATO
KOD / CODE / CODICE: 1015-0043

- Çıkış ucu uzunluğu: 193 mm
- 35 mm seramik kartuş
- İç gövde ürüne dahildir.
- Gizli dikdörtgen Neoperl perlatör
- Sınırlanmış su akışı: 8,2 lt/dk
- Nozzle length: 193 mm
- 35 mm ceramic cartridge
- The inner body is included in the product.
- Concealed rectangular aerator by Neoperl
- Restricted water flow: 8.2 L/min
- Lunghezza bocca d'erogazione: 193 mm
- Cartuccia in ceramica da 35 mm
- Il corpo interno è incluso nel prodotto.
- Aeratore rettangolare a scomparsa di Neoperl
- Flusso d'acqua limitato: 8.2 L/min

**1015-0044****Çift Delikli Ankastre Lavabo Bataryası**
Built-in Double Hole Washbasin Mixer
Miscelatore a doppio foro per lavabo da incassoRENK / COLOR / COLORE: KROM / CHROME / CROMATO
KOD / CODE / CODICE: 105-0044

- Çıkış ucu uzunluğu: 196 mm
- 35 mm seramik kartuş
- İç gövde ürüne dahildir.
- Gizli dikdörtgen Neoperl perlatör
- Sınırlanmış su akışı: 8,2 lt/dk
- Nozzle length: 196 mm
- 35 mm ceramic cartridge
- The inner body is included in the product.
- Concealed rectangular aerator by Neoperl
- Restricted water flow: 8.2 L/min
- Lunghezza bocca d'erogazione: 196 mm
- Cartuccia in ceramica da 35 mm
- Il corpo interno è incluso nel prodotto.
- Aeratore rettangolare a scomparsa di Neoperl
- Flusso d'acqua limitato: 8.2 L/min

**1015-0061****Çıkış Ucu**
Nozzle
UgelloRENK / COLOR / COLORE: KROM / CHROME / CROMATO
KOD / CODE / CODICE: 1015-0061

- Çıkış ucu uzunluğu: 196 mm
- Gizli dikdörtgen Neoperl perlatör
- Nozzle length: 196 mm
- Concealed rectangular aerator by Neoperl
- Lunghezza bocca d'erogazione: 196 mm
- Aeratore rettangolare a scomparsa di Neoperl



1015-0041

Ankastre Banyo Bataryası
Built-in Bath Mixer

Miscelatore per vasca da bagno da incasso

RENK / COLOR / COLORE: KROM / CHROME / CROMATO

KOD / CODE / CODICE: 1015-0041

- 35 mm seramik kartuş
- İç gövde ürüne dahildir.
- Sınırlandırılmış su akışı: 14,9 lt/dk
- 35 mm ceramic cartridge
- The inner body is included in the product.
- Restricted water flow: 14.9 L/min
- Cartuccia in ceramica da 35 mm
- Il corpo interno è incluso nel prodotto.
- Flusso d'acqua limitato: 14.9 L/min



1015-0042

Ankastre Duş Bataryası
Built-in Shower Mixer

Miscelatore per doccia da incasso

RENK / COLOR / COLORE: KROM / CHROME / CROMATO

KOD / CODE / CODICE: 1015-0042

- 35 mm seramik kartuş
- İç gövde ürüne dahildir.
- Sınırlandırılmış su akışı: 22,6 lt/dk
- 35 mm ceramic cartridge
- The inner body is included in the product.
- Restricted water flow: 22.6 L/min
- Cartuccia in ceramica da 35 mm
- Il corpo interno è incluso nel prodotto.
- Flusso d'acqua limitato: 22.6 L/min



1015-0021

Banyo Bataryası
Bath Mixer

Miscelatore vasca da bagno

RENK / COLOR / COLORE: KROM / CHROME / CROMATO

KOD / CODE / CODICE: 1015-0021

- Çıkış ucu uzunluğu: 163 mm
- 35 mm seramik kartuş
- Sınırlandırılmış su akışı: 12,3 lt/dk
- Nozzle length: 163 mm
- 35 mm ceramic cartridge
- Restricted water flow: 12.3 L/min
- Lunghezza bocca d'erogazione: 163 mm
- Cartuccia in ceramica da 35 mm
- Flusso d'acqua limitato: 12.3 L/min



1015-0022

Duş Bataryası
Shower Mixer

Miscelatore per doccia

RENK / COLOR / COLORE: KROM / CHROME / CROMATO

KOD / CODE / CODICE: 1015-0022

- 35 mm seramik kartuş
- Sınırlandırılmış su akışı: 10,8 lt/dk
- 35 mm ceramic cartridge
- Restricted water flow: 10.8 L/min
- Cartuccia in ceramica da 35 mm
- Flusso d'acqua limitato: 10.8 L/min



1015-0024

Yerden Küvet Bataryası El Duşlu
Freestanding Bath Mixer Hand Shower
Miscelatore per vasca freestanding Doccetta

RENK / COLOR / COLORE: KROM / CHROME / CROMATO

KOD / CODE / CODICE: 1015-0024

- Çıkış ucu uzunluğu: 240 mm
- Çıkış ucu yüksekliği: 798 mm
- 35 mm seramik kartuş
- Gövde üzerinde yönlendirici
- Gizli dikdörtgen Neoperl perlatör
- Tek fonksiyonlu piring el duşu ile birlikte
- Krom kaplama duş hortumu (1,5 m)
- İç gövde dahil (Zemin altına montaj gerektirir.)

- Nozzle length: 240 mm
- Nozzle height: 798 mm
- 35 mm ceramic cartridge
- Router on the body
- Concealed rectangular aerator by Neoperl
- Including a single-function brass hand shower
- Chrome-plated shower hose (1.5 m)
- Inner body is included in the product (Requires installation under the floor.)

- Lunghezza bocca d'erogazione: 240 mm
- Altezza bocca d'erogazione: 798 mm
- Cartuccia in ceramica da 35 mm
- Deviatore sul corpo
- Aeratore rettangolare a scomparsa di Neoperl
- Include *una doccetta monofunzione in ottone
- Tubo doccia cromato (1,5 m)
- Il corpo interno è incluso nel prodotto (richiede l'installazione sotto il pavimento).



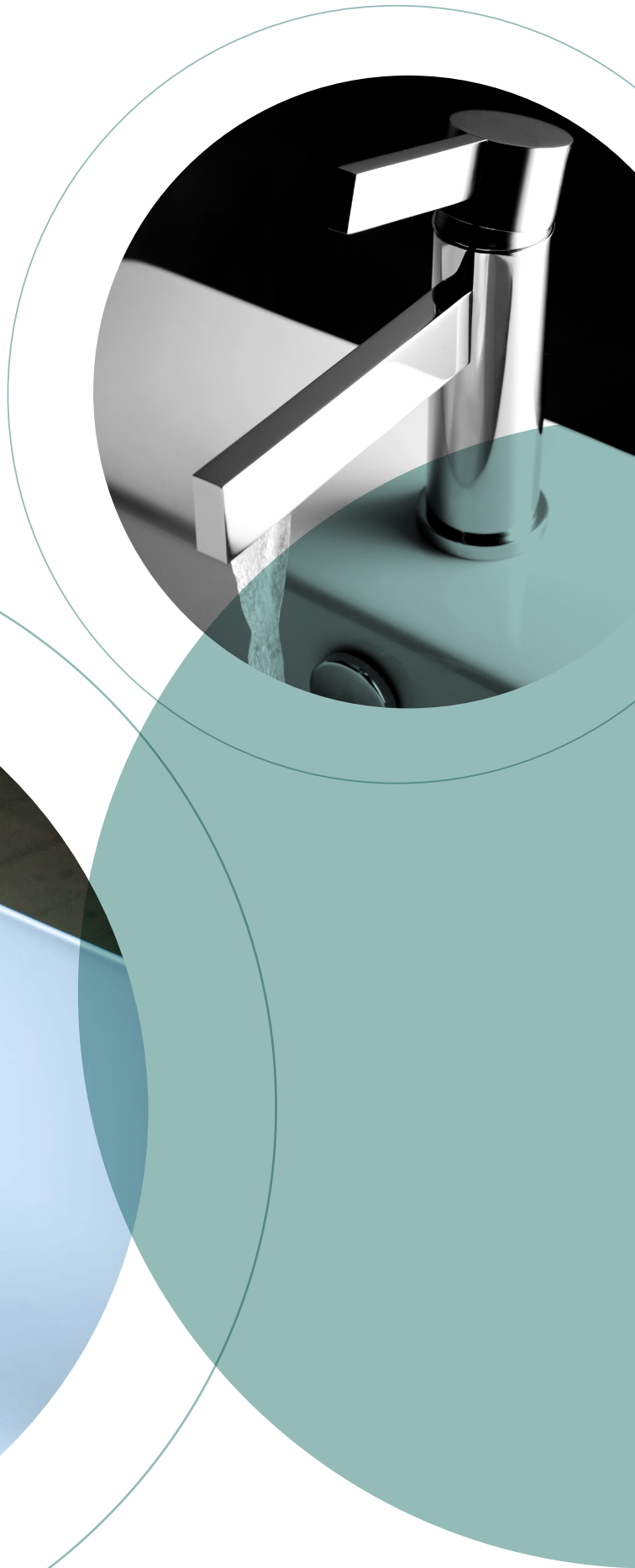



CUBE CRYSTAL

Banyolarda moda rüzgarları estiren Cube Serisi'nin Swarovski Kristalleri'yle tasarlanmış **Cube Crystal** modeli zarafet ve cesaretin ustalıklarla harmanlanmasıyla doğmuş. Suyun akışı bile onunla bambaşka...

Designed with Swarovski crystals, the **Cube Crystal** model of the Cube Series, which sets trends in bathrooms, was born with a masterful blend of grace and courage. With it, even the flow of water is completely different...

Progettato con cristalli Swarovski, il modello **Cube Crystal** della serie Cube, che detta le tendenze in fatto di bagni, nasce con un sapiente mix di grazia e audacia. Con Cube Cystal, anche il flusso dell'acqua è completamente diverso...

1015-0001-SW

Tek Kumandalı Lavabo Bataryası
Single Control Washbasin Mixer
Miscelatore monocomando per lavabo

RENK / COLOR / COLORE: KROM / CHROME / CROMATO
KOD / CODE / CODICE: 1015-0001-SW

- Swarovski® kristalleri
- Çıkış ucu uzunluğu: 120 mm
- Çıkış ucu yüksekliği: 95 mm
- 25 mm seramik kartuş
- Gizli dikdörtgen Neoperl perlatör
- Sınırlandırılmış su akışı: 7,5 lt/dk
- Swarovski® crystals
- Nozzle length: 120 mm
- Nozzle height: 95 mm
- 25 mm ceramic cartridge
- Concealed rectangular aerator by Neoperl
- Restricted water flow: 7.5 L/min
- Cristalli Swarovski®
- Lunghezza bocca d'erogazione: 120 mm
- Altezza bocca d'erogazione: 95 mm
- Cartuccia in ceramica da 25 mm
- Aeratore rettangolare a scomparsa di Neoperl
- Flusso d'acqua limitato: 7.5 L/min



1015-0002-SW

Yüksek Lavabo Bataryası
High Washbasin Mixer
Miscelatore per lavabo alto

RENK / COLOR / COLORE: KROM / CHROME / CROMATO
KOD / CODE / CODICE: 1014-0002-SA

- Swarovski® kristalleri
- Çıkış ucu uzunluğu: 211 mm
- Çıkış ucu yüksekliği: 245 mm
- 25 mm seramik kartuş
- Gizli dikdörtgen Neoperl perlatör
- Sınırlandırılmış su akışı: 7,5 lt/dk
- Swarovski® crystals
- Nozzle length: 211 mm
- Nozzle height: 245 mm
- 25 mm ceramic cartridge
- Concealed rectangular aerator by Neoperl
- Restricted water flow: 7.5 L/min
- Cristalli Swarovski®
- Lunghezza bocca d'erogazione: 211 mm
- Altezza bocca d'erogazione: 245 mm
- Cartuccia in ceramica da 25 mm
- Aeratore rettangolare a scomparsa di Neoperl
- Flusso d'acqua limitato: 7.5 L/min



1015-0001-SA

Tek Kumandalı Lavabo Bataryası
Single Control Washbasin Mixer
Miscelatore monocomando per lavabo

RENK / COLOR / COLORE: ALTIN / GOLD / ORO
KOD / CODE / CODICE: 1015-0001-SA

- Swarovski® kristalleri
- 24k altın kaplama
- Çıkış ucu uzunluğu: 120 mm
- Çıkış ucu yüksekliği: 95 mm
- 25 mm seramik kartuş
- Gizli dikdörtgen Neoperl perlatör
- Sınırlandırılmış su akışı: 7,5 lt/dk
- Swarovski® crystals
- 24k gold plated
- Nozzle length: 120 mm
- Nozzle height: 95 mm
- 25 mm ceramic cartridge
- Concealed rectangular aerator by Neoperl
- Restricted water flow: 7.5 L/min
- Cristalli Swarovski®
- Placcato oro 24k
- Lunghezza bocca d'erogazione: 120 mm
- Altezza bocca d'erogazione: 95 mm
- Cartuccia in ceramica da 25 mm
- Aeratore rettangolare a scomparsa di Neoperl
- Flusso d'acqua limitato: 7.5 L/min



1015-0002-SA

Yüksek Lavabo Bataryası
High Washbasin Mixer
Miscelatore per lavabo alto

RENK / COLOR / COLORE: ALTIN / GOLD / ORO
KOD / CODE / CODICE: 1015-0002-SA

- Swarovski® kristalleri
- 24k altın kaplama
- Çıkış ucu uzunluğu: 211 mm
- Çıkış ucu yüksekliği: 245 mm
- 25 mm seramik kartuş
- Gizli dikdörtgen Neoperl perlatör
- Sınırlandırılmış su akışı: 7,5 lt/dk
- Swarovski® crystals
- 24k gold plated
- Nozzle length: 211 mm
- Nozzle height: 245 mm
- 25 mm ceramic cartridge
- Concealed rectangular aerator by Neoperl
- Restricted water flow: 7.5 L/min
- Cristalli Swarovski®
- Placcato oro 24k
- Lunghezza bocca d'erogazione: 211 mm
- Altezza bocca d'erogazione: 245 mm
- Cartuccia in ceramica da 25 mm
- Aeratore rettangolare a scomparsa di Neoperl
- Flusso d'acqua limitato: 7.5 L/min





BURLINGTON

Burlington, geleneksel İngiliz çizgisinin günümüzün modern stiliyle yumuşatılmış bir yorumudur. Ağırlıklı olarak klasik sanayi devrimi izlerini taşıırken, aynı zamanda farklı kaplama seçenekleriyle değişik banyo ambiyanslarına uyum sağlayabilecek kadar özgündür.

Burlington is an interpretation of the traditional British line softened by today's modern style. While having traces of the predominantly classical industrial revolution, it is also unique enough to adapt to various bathroom ambiances thanks to its different plating options.

Burlington è un'interpretazione della tradizionale linea britannica ammorbidita dallo stile moderno contemporaneo. Pur portando i segni della rivoluzione industriale prevalentemente classica, è anche unico abbastanza da potersi adattare a vari ambienti del bagno grazie alle sue diverse opzioni di placcatura.

1004-0001**Tek Kumandalı Lavabo Bataryası**
Single Control Washbasin Mixer
Miscelatore monocomando per lavabo

RENK / COLOR / COLORE: KROM / CHROME / CROMATO

KOD / CODE / CODICE: 1004-0001

RENK / COLOR / COLORE: SATEN NİKEL / SATIN NICKEL / NICHEL SATINATO

KOD / CODE / CODICE: 1004-0001-BN

RENK / COLOR / COLORE: ANTİK SİYAH / ANCIENT BLACK / NERO ANTICO

KOD / CODE / CODICE: 1004-0001-AB

- Seramik kumanda kolu
- Sıçramayı önleyen hava karıştırıcı akış sistemi
- Isı limitleyicili 35 mm seramik kartuş
- HONEYCOMB® kireç kırıcı ve PCA® su tasarrufu özellikli NEOPERL perlatör
- CACHE® NEOPERL gizli perlatör
- Akış miktarı: Maks. 5,7 lt/dk
- Ses sınıfı: I
- Sifon kumandasız
- Çıkış ucu uzunluğu: 116 mm
- Çıkış ucu yüksekliği: 57 mm

- Ceramic controller
- Flow system with anti-splash aerator
- 35 mm ceramic cartridge with temperature limiter
- NEOPERL aerator with HONEYCOMB® anti-limescale and PCA® water-saving features
- CACHE® NEOPERL concealed aerator
- Flow rate: Max. 5.7 L/min
- Noise class: I
- Without flush control
- Nozzle length: 116 mm
- Nozzle height: 757 mm

- Regolatore in ceramica
- Sistema di flusso con aeratore antispuzzo
- Cartuccia ceramica da 35 mm con limitatore di temperatura
- Aeratore NEOPERL con HONEYCOMB® anticalcare e PCA® per il risparmio idrico
- Aeratore a scomparsa CACHE® NEOPERL
- Portata: Max. 5,7 L/min
- Classe rumore: I
- Senza comando sifone
- Lunghezza bocca d'erogazione: 116 mm
- Altezza bocca d'erogazione: 757 mm

**1004-0002****Yüksek Lavabo Bataryası**
High Washbasin Mixer
Miscelatore per lavabo alto

RENK / COLOR / COLORE: KROM / CHROME / CROMATO

KOD / CODE / CODICE: 1004-0002

RENK / COLOR / COLORE: SATEN NİKEL / SATIN NICKEL / NICHEL SATINATO

KOD / CODE / CODICE: 1004-0002-BN

RENK / COLOR / COLORE: ANTİK SİYAH / ANCIENT BLACK / NERO ANTICO

KOD / CODE / CODICE: 1004-0002-AB

- Seramik kumanda kolu
- Sıçramayı önleyen hava karıştırıcı akış sistemi
- Isı limitleyicili 35 mm seramik kartuş
- HONEYCOMB® kireç kırıcı ve PCA® su tasarrufu özellikli NEOPERL perlatör
- CACHE® NEOPERL gizli perlatör
- Akış miktarı: Maks. 5,7 lt/dk
- Ses sınıfı: I
- Sifon kumandasız
- Çıkış ucu uzunluğu: 120 mm
- Çıkış ucu yüksekliği: 246 mm

- Ceramic controller
- Flow system with anti-splash aerator
- 35 mm ceramic cartridge with temperature limiter
- NEOPERL aerator with HONEYCOMB® anti-limescale and PCA® water-saving features
- CACHE® NEOPERL concealed aerator
- Flow rate: Max. 5.7 L/min
- Noise class: I
- Without flush control
- Nozzle length: 120 mm
- Nozzle height: 246 mm

- Regolatore in ceramica
- Sistema di flusso con aeratore antispuzzo
- Cartuccia ceramica da 35 mm con limitatore di temperatura
- Aeratore NEOPERL con HONEYCOMB® anticalcare e PCA® per il risparmio idrico
- Aeratore a scomparsa CACHE® NEOPERL
- Portata: Max. 5,7 L/min
- Classe rumore: I
- Senza comando sifone
- Lunghezza bocca d'erogazione: 120 mm
- Altezza bocca d'erogazione: 246 mm



1004-0004

Üç Delikli Lavabo Bataryası

Three Hole Washbasin Mixer

Miscelatore per lavabo a tre fori

RENK / COLOR / COLORE: KROM / CHROME / CROMATO

KOD / CODE / CODICE: 1004-0004

RENK / COLOR / COLORE: SATEN NİKEL / SATIN NICKEL / NICHEL SATINATO

KOD / CODE / CODICE: 1004-0004-BN

RENK / COLOR / COLORE: ANTİK SİYAH / ANCIENT BLACK / NERO ANTICO

KOD / CODE / CODICE: 1004-0004-AB

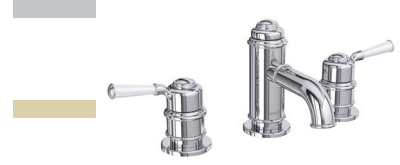

- Sıçramayı önleyen hava karıştırıcı akış sistemi
- FLÜHS 1/4 seramik disk karıştırıcı
- HONEYCOMB® kireç kırıcı ve PCA® su tasarrufu özellikli NEOPERL perlatör
- CACHE® NEOPERL gizli perlatör
- Akış miktarı : Maks. 5,7 lt/dk
- Ses sınıfı : I
- Spiral bağlantı hortumları
- Sifon kumandasız
- Çıkış ucu uzunluğu: 116 mm
- Çıkış ucu yüksekliği: 49 mm

- Flow system with anti-splash aerator
- FLÜHS 1/4 ceramic disc mixer
- NEOPERL aerator with HONEYCOMB® anti-limescale and PCA® water-saving features
- CACHE® NEOPERL concealed aerator
- Flow rate: Max. 5.7 L/min
- Noise class: I
- Spiral connection hoses
- Without flush control
- Nozzle length: 116 mm
- Nozzle height: 49 mm

- Sistema di flusso con aeratore antispuzzo
- Miscelatore disco ceramico FLÜHS 1/4
- Aeratore NEOPERL con HONEYCOMB® anticalcare e PCA® per il risparmio idrico
- Aeratore a scomparsa CACHE® NEOPERL
- Portata: Max. 5,7 L/min
- Classe rumore: I
- Tubi flessibili con raccordo a spirale
- Senza comando sifone
- Lunghezza bocca d'erogazione: 116 mm
- Altezza bocca d'erogazione: 49 mm

1004-0030

Banyo Bataryası ve El Duşu Seti

Bath Mixer and Hand Shower Set

Set miscelatore per vasca e doccia

RENK / COLOR / COLORE: KROM / CHROME / CROMATO

KOD / CODE / CODICE: 1004-0030

RENK / COLOR / COLORE: SATEN NİKEL / SATIN NICKEL / NICHEL SATINATO

KOD / CODE / CODICE: 1004-0030-BN

RENK / COLOR / COLORE: ANTİK SİYAH / ANCIENT BLACK / NERO ANTICO

KOD / CODE / CODICE: 1004-0030-AB



- Yönlendiricili banyo bataryası
- Isı limitleyicili 35 mm seramik kartuş
- HONEYCOMB® kireç kırıcı özellikli NEOPERL perlatör
- CACHE® NEOPERL gizli perlatör
- Tek fonksiyonlu, beyaz seramik saplı, pirinç el duşu
- Su tasarruflu akış sınırlayıcı valf (El duşunda)
- Akış miktarı: Maks. 9 lt/dk
- Ürün içeriği: Banyo bataryası, seramik saplı el duşu, el duşu askısı, duş hortumu (1.50m)

- Bath mixer with diverter
- 35 mm ceramic cartridge with temperature limiter
- NEOPERL aerator with HONEYCOMB® anti-limescale feature
- CACHE® NEOPERL concealed aerator
- Single-function brass hand shower with white ceramic handle
- Water-saving flow restrictor valve (at hand shower)
- Flow rate: Max. 9 L/min
- Product content: Bath Mixer, Hand Shower with Ceramic Handle, Hand Shower Holder, Shower Hose (1.50 m)

- Miscelatore per vasca con deviatore
- Cartuccia ceramica da 35 mm con limitatore di temperatura
- Aeratore NEOPERL con funzione anticalcare HONEYCOMB
- Aeratore a scomparsa CACHE® NEOPERL
- Doccetta monofunzione in ottone con maniglia in ceramica bianca
- Valvola limitatrice di flusso per risparmio idrico (sulla doccetta)
- Portata: Max. 9 L/min
- Contenuto del prodotto: Miscelatore per vasca, doccetta con impugnatura in ceramica, supporto per doccetta, tubo doccia (1,50 m)

1004-0041**Ankastre Banyo Bataryası**
Built-in Bath Mixer

Miscelatore per vasca da bagno da incasso

RENK / COLOR / COLORE: KROM / CHROME / CROMATO

KOD / CODE / CODICE: 1004-0041

- Piriñ rozet
- Seramik saplı kumanda kolu
- Gizli montaj vidalı
- 35 mm seramik kartuş
- Ses sınıfı: I
- Ürün içeriği: Rozet, kumanda kolu
- İç gövde ürüne dahildir.
- Otomatik yönlendiricili

Not: Sadece Krom kaplama olarak mevcuttur.

- Brass base plate
- Controller with ceramic handle
- Concealed installation screws
- 35 mm ceramic cartridge
- Noise class: I
- Product content: Base plate, controller
- The inner body is included in the product.
- Automatic diverter

Note: Only available in Chrome plated.

- Piastra base in ottone
- Regolatore con maniglia in ceramica
- Viti per l'installazione a scomparsa
- Cartuccia in ceramica da 35 mm
- Classe rumore: I
- Contenuto del prodotto: Piastra base, regolatore
- Il corpo interno è incluso nel prodotto.
- Deviatore automatico

Nota: disponibile solo in versione cromata.

**1004-0042****Ankastre Duş Bataryası**
Built-in Shower Mixer

Miscelatore per doccia da incasso

RENK / COLOR / COLORE: KROM / CHROME / CROMATO

KOD / CODE / CODICE: 1004-0041

- Piriñ rozet
- Seramik saplı kumanda kolu
- Gizli montaj vidalı
- 35 mm seramik kartuş
- Ses sınıfı: I
- Ürün içeriği: Rozet, kumanda kolu
- İç gövde ürüne dahildir.
- Otomatik yönlendiricili

Not: Sadece Krom kaplama olarak mevcuttur.

- Brass base plate
- Controller with ceramic handle
- Concealed installation screws
- 35 mm ceramic cartridge
- Noise class: I
- Product content: Base plate, controller
- The inner body is included in the product.
- Automatic diverter

Note: Only available in Chrome plated.

- Piastra base in ottone
- Regolatore con maniglia in ceramica
- Viti per l'installazione a scomparsa
- Cartuccia in ceramica da 35 mm
- Classe rumore: I
- Contenuto del prodotto: Piastra base, regolatore
- Il corpo interno è incluso nel prodotto.
- Deviatore automatico

Nota: disponibile solo in versione cromata.

**1004-0090****Tek Kumandalı Eviye Bataryası**
Single Control Kitchen Sink Mixer

Miscelatore monocomando per lavello

RENK / COLOR / COLORE: KROM / CHROME / CROMATO

KOD / CODE / CODICE: 1004-0090

RENK / COLOR / COLORE: SATEN NİKEL / SATIN NICKEL / NICHEL SATINATO

KOD / CODE / CODICE: 1004-0090-BN

RENK / COLOR / COLORE: ANTİK SİYAH / ANCIENT BLACK / NERO ANTICO

KOD / CODE / CODICE: 1004-0090-AB

- Sıçramayı önleyen hava karıştırıcılı akış sistemi
- Seramik saplı piriñ kumanda kolu
- HONEYCOMB® kireç kırıcı özellikli NEOPERL perlatör
- Ses sınıfı: I
- Akış miktarı 8,5 lt/dk
- 180° dönen su çıkış ucu
- Spiral bağlantı hortumları
- Çıkış ucu yüksekliği: 249 mm
- Çıkış ucu uzunluğu: 201 mm

- Flow system with anti-splash aerator
- Brass controller with ceramic handle
- NEOPERL aerator with HONEYCOMB® anti-limescale feature
- Noise class: I
- Flow rate: 8.5 L/min
- 180° rotating nozzle
- Spiral connection hoses
- Nozzle height: 249 mm
- Nozzle length: 201 mm

- Sistema di flusso con aeratore antispruzzo
- Regolatore in ottone con maniglia in ceramica
- Aeratore NEOPERL con funzione anticalcare HONEYCOMB
- Classe rumore: I
- Portata: 8,5 L/min
- Erogatore rotante a 180°
- Tubi flessibili con raccordo a spirale
- Altezza bocca d'erogazione: 249 mm
- Lunghezza bocca d'erogazione: 201 mm





PERA

Pera zarif tasarım ile yüksek fonksiyonelliğin buluşma noktasıdır. Kavisli çizgileri serinin tüm parçalarında uyumlu şekilde birbirini tamamlarken özellikle uzun tutulmuş çıkış ucu ve kumanda kolları kullanım rahatlığını en üst seviyede hissetmenizi sağlar.

Pera is the meeting point of high functionality and elegant design. Its curved lines complement each other harmoniously in all items of the series, especially the long spot and controllers that make you feel the utmost ease of use.

Pera è il punto d'incontro tra alta funzionalità e design elegante. Le sue linee curve si integrano armoniosamente in tutti gli articoli della serie, in particolare nel beccuccio lungo e nei regolatori che offrono la massima facilità d'uso.

1020-0001**Tek Kumandalı Lavabo Bataryası**
Single Control Washbasin Mixer
Miscelatore monocomando per lavaboRENK / COLOR / COLORE: KROM / CHROME / CROMATO
KOD / CODE / CODICE: 1020-0001

- Sıçramayı önleyen hava karıştırıcı akış sistemi
- 35 mm SEDAL seramik kartuş
- HONEYCOMB® kireç kırıcı ve PCA® su tasarruf özellikli NEOPERL perlatör
- Akış miktarı: Maks. 5,7 lt/dk
- Ses sınıfı: I
- Sifon kumandasız
- Çıkış ucu uzunluğu 132,5 mm
- Çıkış ucu yüksekliği 101 mm
- Flow system with anti-splash aerator
- 35 mm SEDAL ceramic cartridge
- NEOPERL aerator with HONEYCOMB® anti-limescale and PCA® water-saving features
- Flow rate: Max. 5.7 L/min
- Noise class: I
- Without flush control
- Nozzle length: 132.5 mm
- Nozzle height: 101 mm
- Sistema di flusso con aeratore antispuzzo
- Cartuccia in ceramica da 35 mm SEDAL
- Aeratore NEOPERL con HONEYCOMB® anticalcare e PCA® per il risparmio idrico
- Portata: Max. 5,7 L/min
- Classe rumore: I
- Senza comando sifone
- Lunghezza bocca d'erogazione: 132.5 mm
- Altezza bocca d'erogazione: 101 mm

**1020-0002****Yüksek Lavabo Bataryası**
High Washbasin Mixer
Miscelatore per lavabo altoRENK / COLOR / COLORE: KROM / CHROME / CROMATO
KOD / CODE / CODICE: 1020-0002

- Sıçramayı önleyen hava karıştırıcı akış sistemi
- 35 mm SEDAL seramik kartuş
- HONEYCOMB® kireç kırıcı ve PCA® su tasarruf özellikli NEOPERL perlatör
- Akış miktarı: Maks. 5,7 lt/dk
- Ses sınıfı: I
- Sifon kumandasız
- Çıkış ucu uzunluğu 151 mm
- Çıkış ucu yüksekliği 249 mm
- Flow system with anti-splash aerator
- 35 mm SEDAL ceramic cartridge
- NEOPERL aerator with HONEYCOMB® anti-limescale and PCA® water-saving features
- Flow rate: Max. 5.7 L/min
- Noise class: I
- Without flush control
- Nozzle length: 151 mm
- Nozzle height: 249 mm
- Sistema di flusso con aeratore antispuzzo
- Cartuccia in ceramica da 35 mm SEDAL
- Aeratore NEOPERL con HONEYCOMB® anticalcare e PCA® per il risparmio idrico
- Portata: Max. 5,7 L/min
- Classe rumore: I
- Senza comando sifone
- Lunghezza bocca d'erogazione: 151 mm
- Altezza bocca d'erogazione: 249 mm

**1020-0043****Ankastre Lavabo Bataryası**
Built-in Washbasin Mixer
Miscelatore per lavabo da incassoRENK / COLOR / COLORE: KROM / CHROME / CROMATO
KOD / CODE / CODICE: 1020-0043

- Sıçramayı önleyen hava karıştırıcı akış sistemi
- 35 mm SEDAL seramik kartuş
- HONEYCOMB® kireç kırıcı özellikli perlatör
- İç gövde ürüne dahildir.
- Ses sınıfı: I
- Çıkış ucu uzunluğu 190 mm
- Flow system with anti-splash aerator
- 35 mm SEDAL ceramic cartridge
- Aerator with HONEYCOMB® anti-limescale feature
- The inner body is included in the product.
- Noise class: I
- Nozzle length: 190 mm
- Sistema di flusso con aeratore antispuzzo
- Cartuccia in ceramica da 35 mm SEDAL
- Aeratore con funzione anticalcare HONEYCOMB
- Il corpo interno è incluso nel prodotto.
- Classe rumore: I
- Lunghezza bocca d'erogazione: 190 mm



1020-0021

Banyo Bataryası Bath Mixer

Miscelatore vasca da bagno

RENK / COLOR / COLORE: KROM / CHROME / CROMATO
KOD / CODE / CODICE: 1020-0021

- Sıçramayı önleyen hava karıştırıcı akış sistemi
- 35 mm SEDAL seramik kartuş
- HONEYCOMB® kireç kırıcı özellikli perlatör
- Ses sınıfı: I
- Çıkış ucu uzunluğu 125 mm

- Flow system with anti-splash aerator
- 35 mm SEDAL ceramic cartridge
- Aerator with HONEYCOMB® anti-limescale feature
- Noise class: I
- Nozzle length: 125 mm

- Sistema di flusso con aeratore antispuzzo
- Cartuccia in ceramica da 35 mm SEDAL
- Aeratore con funzione anticalcare HONEYCOMB
- Classe rumore: I
- Lunghezza bocca d'erogazione: 125 mm



1020-0022

Duş Bataryası Shower Mixer

Miscelatore per doccia

RENK / COLOR / COLORE: KROM / CHROME / CROMATO
KOD / CODE / CODICE: 1020-0022

- 35 mm SEDAL seramik kartuş
- Ses sınıfı: I

- 35 mm SEDAL ceramic cartridge
- Noise class: I

- Cartuccia in ceramica da 35 mm SEDAL
- Classe rumore: I



1020-0041

Ankastre Banyo Bataryası Built-in Bath Mixer

Miscelatore per vasca da bagno da incasso

RENK / COLOR / COLORE: KROM / CHROME / CROMATO
KOD / CODE / CODICE: 1020-0041

- Piriç rozet
- Piriç kumanda kolu
- Gizli montaj vidalı
- 35 mm seramik kartuş
- Ses sınıfı: I
- Ürün içeriği: Rozet, kumanda kolu, yönlendiricili iç set
- İç set ürüne dahildir.

- Brass base plate
- Brass controller
- Concealed installation screws
- 35 mm ceramic cartridge
- Noise class: I
- Product content: Base plate, controller, inner set with diverter
- The inner set is included in the product.

- Piastra base in ottone
- Regolatore in ottone
- Viti per l'installazione a scomparsa
- Cartuccia in ceramica da 35 mm
- Classe rumore: I
- Contenuto del prodotto: Piastra base, regolatore, set interno con deviatore
- Il set interno è incluso nel prodotto.



1020-0042

Ankastre Duş Bataryası Built-in Shower Mixer

Miscelatore per doccia da incasso

RENK / COLOR / COLORE: KROM / CHROME / CROMATO

KOD / CODE / CODICE: 1020-0042

- Piriñ rozet
- Piriñ kumanda kolu
- Gizli montaj vidalı
- 35 mm seramik kartuş
- Ses sınıfı: I
- Ürün içeriđi: Rozet, kumanda kolu, iç set
- İç set ürüne dahildir.
- Brass base plate
- Brass controller
- Concealed installation screws
- 35 mm ceramic cartridge
- Noise class: I
- Product content: Base plate, controller, the inner set
- The inner set is included in the product.
- Piastra base in ottone
- Regolatore in ottone
- Viti per l'installazione a scomparsa
- Cartuccia in ceramica da 35 mm
- Classe rumore: I
- Contenuto del prodotto: Piastra base, regolatore, set interno
- Il set interno è incluso nel prodotto.



1020-0061

Çıkış Ucu Nozzle Ugello

RENK / COLOR / COLORE: KROM / CHROME / CROMATO

KOD / CODE / CODICE: 1020-0061

- Sıçramayı önleyen hava karışıklı akış sistemi
- HONEYCOMB® kireç kırıcı ve PCA® su tasarruf özellikli NEOPERL perlatör
- Ø 60 mm rozet ürüne dahildir.
- Çıkış ucu uzunluđu: 175 mm
- Flow system with anti-splash aerator
- NEOPERL aerator with HONEYCOMB® anti-limescale and PCA® water-saving features
- Ø60 mm base plate is included in the product.
- Nozzle length: 175 mm
- Sistema di flusso con aeratore antispuzzo
- Aeratore NEOPERL con HONEYCOMB® anticalcare e PCA® per il risparmio idrico
- La piastra base da Ø60 mm è inclusa nel prodotto.
- Lunghezza bocca d'erogazione: 175 mm





SMART

Smart teknoloji ve şıklığın uyumlu bir yansımasıdır. Ustalıkla yuvarlatılmış köşeli hatları her tür lavabo tasarımına uyum sağlayabilmesine olanak tanır.

Smart is a harmonious reflection of technology and elegance. Skillfully rounded angular lines allow it to fit any washbasin design.

Smart è un riflesso armonioso di tecnologia ed eleganza. Le linee angolari sapientemente arrotondate permettono di adattarsi a qualsiasi design di lavabo.

1012-1001**Tek Kumandalı Lavabo Bataryası**
Single Control Washbasin Mixer
Miscelatore monocomando per lavaboRENK / COLOR / COLORE: KROM / CHROME / CROMATO
KOD / CODE / CODICE: 1012-1001RENK / COLOR / COLORE: MAT SİYAH / MATTE BLACK / NERO OPACO
KOD / CODE / CODICE: 1012-1001-AB

- Sıçramayı önleyen hava karıştırıcı akış sistemi
- 35 mm seramik kartuş
- Gürültü kesici özellikli perlatör
- Ses sınıfı: I
- Sifon kumandasız
- Çıkış ucu uzunluğu: 121 mm
- Çıkış ucu yüksekliği: 111 mm
- Flow system with anti-splash aerator
- 35 mm ceramic cartridge
- Aerator with noise reduction
- Noise class: I
- Without flush control
- Nozzle length: 121 mm
- Nozzle height: 111 mm
- Sistema di flusso con aeratore antispuzzo
- Cartuccia in ceramica da 35 mm
- Aeratore con riduzione del rumore
- Classe rumore: I
- Senza comando sifone
- Lunghezza bocca d'erogazione: 121 mm
- Altezza bocca d'erogazione: 111 mm

**1012-1001-ST****Tek Kumandalı COLD START Lavabo Bataryası**
Single Control COLD START Washbasin Mixer
Miscelatore monocomando per lavabo COLD STARTRENK / COLOR / COLORE: KROM / CHROME / CROMATO
KOD / CODE / CODICE: 1012-1001-ST

- Sıçramayı önleyen hava karıştırıcı akış sistemi
- 35 mm seramik kartuş
- Gürültü kesici özellikli perlatör
- Cold Start özellikli kartuş
- Dakikada 3 lt su tasarruflu
- Ses sınıfı: I
- Sifon kumandasız
- Çıkış ucu uzunluğu: 121 mm
- Çıkış ucu yüksekliği: 111 mm
- Flow system with anti-splash aerator
- 35 mm ceramic cartridge
- Aerator with noise reduction
- Cold Start cartridge
- Saves 3 liters of water per minute
- Noise class: I
- Without flush control
- Nozzle length: 121 mm
- Nozzle height: 111 mm
- Sistema di flusso con aeratore antispuzzo
- Cartuccia in ceramica da 35 mm
- Aeratore con riduzione del rumore
- Cartuccia di avviamento a freddo
- Risparmia 3 litri d'acqua al minuto
- Classe rumore: I
- Senza comando sifone
- Lunghezza bocca d'erogazione: 121 mm
- Altezza bocca d'erogazione: 111 mm

**1012-0002****Yüksek Lavabo Bataryası**
High Washbasin Mixer
Miscelatore per lavabo altoRENK / COLOR / COLORE: KROM / CHROME / CROMATO
KOD / CODE / CODICE: 1012-0002RENK / COLOR / COLORE: MAT SİYAH / MATTE BLACK / NERO OPACO
KOD / CODE / CODICE: 1012-0002-AB

- Tek parça monoblok gövde
- Sıçramayı önleyen hava karıştırıcı akış sistemi
- 35 mm SEDAL seramik kartuş
- HONEYCOMB® kireç kırıcı özellikli NEOPERL perlatör
- Akış miktarı: Maks. 5,7 lt/dk
- Gürültü kesici özellikli perlatör
- Ses sınıfı: I
- Sifon kumandasız
- Çıkış ucu uzunluğu: 170 mm
- Çıkış ucu yüksekliği: 236 mm
- Monobloc body
- Flow system with anti-splash aerator
- 35 mm SEDAL ceramic cartridge
- NEOPERL aerator with HONEYCOMB® anti-limescale feature
- Flow rate: Max. 5.7 L/min
- Aerator with noise reduction
- Noise class: I
- Without flush control
- Nozzle length: 170 mm
- Nozzle height: 236 mm
- Corpo monoblocco
- Sistema di flusso con aeratore antispuzzo
- Cartuccia in ceramica da 35 mm SEDAL
- Aeratore NEOPERL con funzione anticalcare HONEYCOMB
- Portata: Max. 5,7 L/min
- Aeratore con riduzione del rumore
- Classe rumore: I
- Senza comando sifone
- Lunghezza bocca di erogazione: 170 mm
- Altezza bocca d'erogazione: 236 mm



1012-0002-ST

Yüksek COLD START Lavabo Bataryası
High COLD START Washbasin Mixer
Miscelatore per lavabo alto COLD START

RENK / COLOR / COLORE: KROM / CHROME / CROMATO
KOD / CODE / CODICE: 1012-1001-ST

- Tek parça monoblok gövde
- Sıçramayı önleyen hava karıştırıcı akış sistemi
- 35 mm SEDAL seramik kartuş
- Akış miktarı: Maks. 3 lt/dk
- Gürültü kesici özellikli perlatör
- Cold Start özellikli kartuş
- Ses sınıfı: I
- Çıkış ucu uzunluğu: 170 mm
- Çıkış ucu yüksekliği: 236 mm
- Monobloc body
- Flow system with anti-splash aerator
- 35 mm SEDAL ceramic cartridge
- Flow rate: Max. 3 L/min
- Aerator with noise reduction
- Cold Start cartridge
- Noise class: I
- Nozzle length: 170 mm
- Nozzle height: 236 mm
- Corpo monoblocco
- Sistema di flusso con aeratore antispuzzo
- Cartuccia in ceramica da 35 mm SEDAL
- Portata: Max. 3 L/min
- Aeratore con riduzione del rumore
- Cartuccia di avviamento a freddo
- Classe rumore: I
- Lunghezza bocca di erogazione: 170 mm
- Altezza bocca d'erogazione: 236 mm



1012-1021

Banyo Bataryası
Bath Mixer
Miscelatore vasca da bagno

RENK / COLOR / COLORE: KROM / CHROME / CROMATO
KOD / CODE / CODICE: 1012-1021

RENK / COLOR / COLORE: MAT SİYAH / MATTE BLACK / NERO OPACO
KOD / CODE / CODICE: 1012-1021-AB

- Sıçramayı önleyen hava karıştırıcı akış sistemi
- Gürültü kesici özellikli perlatör
- 35 mm seramik kartuş
- Otomatik yönlendirici
- Ses sınıfı: I
- Çıkış ucu uzunluğu 167 mm
- Flow system with anti-splash aerator
- Aerator with noise reduction
- 35 mm ceramic cartridge
- Automatic diverter
- Noise class: I
- Nozzle length: 167 mm
- Sistema di flusso con aeratore antispuzzo
- Aeratore con riduzione del rumore
- Cartuccia in ceramica da 35 mm
- Deviatore automatico
- Classe rumore: I
- Lunghezza bocca d'erogazione: 167 mm



1012-0022

Duş Bataryası
Shower Mixer
Miscelatore per doccia

RENK / COLOR / COLORE: KROM / CHROME / CROMATO
KOD / CODE / CODICE: 1012-0022

RENK / COLOR / COLORE: MAT SİYAH / MATTE BLACK / NERO OPACO
KOD / CODE / CODICE: 1012-0022-AB

- 35 mm SEDAL seramik kartuş
- Ses sınıfı: I
- 35 mm SEDAL ceramic cartridge
- Noise class: I
- Cartuccia in ceramica da 35 mm SEDAL
- Classe rumore: I



1012-0090

Eviye Bataryası
Kitchen Sink Mixer
Miscelatore lavello

RENK / COLOR / COLORE: KROM / CHROME / CROMATO
KOD / CODE / CODICE: 1012-0090

RENK / COLOR / COLORE: MAT SİYAH / MATTE BLACK / NERO OPACO
KOD / CODE / CODICE: 1012-0090-AB

- Sıçramayı önleyen hava karıştırıcı akış sistemi
- Gürültü kesici özellikli perlatör
- 35 mm seramik kartuş
- Otomatik yönlendirici
- Ses sınıfı: I
- Çıkış ucu uzunluğu 167 mm
- Flow system with anti-splash aerator
- Aerator with noise reduction
- 35 mm ceramic cartridge
- Automatic diverter
- Noise class: I
- Nozzle length: 167 mm
- Sistema di flusso con aeratore antispuzzo
- Aeratore con riduzione del rumore
- Cartuccia in ceramica da 35 mm
- Deviatore automatico
- Classe rumore: I
- Lunghezza bocca d'erogazione: 167 mm



1012-0041

Ankastre Banyo Bataryası
Built-in Bath Mixer
Miscelatore per vasca da bagno da incasso

RENK / COLOR / COLORE: KROM DIŞ SET / CHROME OUTER SET / SET ESTERNO CROMATO
KOD / CODE / CODICE: 1012-0041

RENK / COLOR / COLORE: KROM İÇ SET / CHROME INNER SET / SET INTERNO CROMATO
KOD / CODE / CODICE: 5405-0041

RENK / COLOR / COLORE: MAT SİYAH DIŞ SET / MATTE BLACK OUTER SET / SET ESTERNO NERO OPACO
KOD / CODE / CODICE: 1012-0041-AB

RENK / COLOR / COLORE: MAT SİYAH İÇ SET / MATTE BLACK INNER SET / SET INTERNO NERO OPACO
KOD / CODE / CODICE: 5405-0041-AB

- Gizli montaj vidalı
- 35 mm seramik kartuş
- Ses sınıfı: I
- Ürün içeriği : Rozet, kumanda kolu
- Concealed installation screws
- 35 mm ceramic cartridge
- Noise class: I
- Product content: Base plate, controller
- Viti per l'installazione a scomparsa
- Cartuccia in ceramica da 35 mm
- Classe rumore: I
- Contenuto del prodotto: Piastra base, regolatore



1012-0042

Ankastre Duş Bataryası
Built-in Shower Mixer
Miscelatore per doccia da incasso

RENK / COLOR / COLORE: KROM DIŞ SET / CHROME OUTER SET / SET ESTERNO CROMATO
KOD / CODE / CODICE: 1012-0042

RENK / COLOR / COLORE: KROM İÇ SET / CHROME INNER SET / SET INTERNO CROMATO
KOD / CODE / CODICE: 5405-0042

RENK / COLOR / COLORE: MAT SİYAH DIŞ SET / MATTE BLACK OUTER SET / SET ESTERNO NERO OPACO
KOD / CODE / CODICE: 1012-0042-AB

RENK / COLOR / COLORE: MAT SİYAH İÇ SET / MATTE BLACK INNER SET / SET INTERNO NERO OPACO
KOD / CODE / CODICE: 5405-0042-AB

- Gizli montaj vidalı
- 35 mm seramik kartuş
- Ses sınıfı: I
- Ürün içeriği : Rozet, kumanda kolu
- Concealed installation screws
- 35 mm ceramic cartridge
- Noise class: I
- Product content: Base plate, controller
- Viti per l'installazione a scomparsa
- Cartuccia in ceramica da 35 mm
- Classe rumore: I
- Contenuto del prodotto: Piastra base, regolatore





RIVA

Yalnlığın zarafetle taçlandırılmış hali olan **Riva**; oval hatları ve minimal görüntüsüyle ince zevklere hitap eder. Her banyoya uyum sağlayan tasarımı, tüm dikkatleri üzerine çeker.

Riva, the crowned form of simplicity with elegance, appeals to sophistication with its oval lines and minimal appearance. Its design, which fits all bathrooms, attracts all the attention.

Riva, la forma incoronata della semplicità e dell'eleganza, richiama la raffinatezza con le sue linee ovali e l'aspetto minimal. Il suo design, che si adatta a tutti i bagni, attira tutte le attenzioni.

1029-1001**Tek Kumandalı Lavabo Bataryası**
Single Control Washbasin Mixer
Miscelatore monocomando per lavaboRENK / COLOR / COLORE: KROM / CHROME / CROMATO
KOD / CODE / CODICE: 1029-1001

- Seramik kartuş
- NEOPERL perlatör
- Ses sınıfı: I
- Bağlantı ölçüsü: G3/8
- Sifon kumandasız
- Çıkış ucu uzunluğu: 132 mm
- Çıkış ucu yüksekliği: 116 mm
- Ceramic cartridge
- NEOPERL aerator
- Noise class: I
- Connection size: G3/8
- Without flush control
- Nozzle length: 132 mm
- Nozzle height: 116 mm
- Cartuccia in ceramica
- Aeratore NEOPERL
- Classe rumore: I
- Dimensioni del collegamento: G3/8
- Senza comando sifone
- Lunghezza bocca d'erogazione: 132 mm
- Altezza bocca d'erogazione: 116 mm

**1029-0002****Yüksek Lavabo Bataryası**
High Washbasin Mixer
Miscelatore per lavabo altoRENK / COLOR / COLORE: KROM / CHROME / CROMATO
KOD / CODE / CODICE: 1029-0002

- 25 mm SEDAL seramik kartuş
- NEOPERL perlatör
- Akış miktarı: 8 lt/dk
- Ses sınıfı: I
- Bağlantı ölçüsü: G3/8
- Sifon kumandasız
- Çıkış ucu uzunluğu: 176 mm
- Çıkış ucu yüksekliği: 246 mm
- 25 mm SEDAL ceramic cartridge
- NEOPERL aerator
- Flow rate: 8 L/min
- Noise class: I
- Connection size: G3/8
- Without flush control
- Nozzle length: 176 mm
- Nozzle height: 246 mm
- Cartuccia in ceramica da 25 mm SEDAL
- Aeratore NEOPERL
- Portata: 8 L/min
- Classe rumore: I
- Dimensioni del collegamento: G3/8
- Senza comando sifone
- Lunghezza bocca d'erogazione: 176 mm
- Altezza bocca d'erogazione: 246 mm

**1029-0023****Bide Bataryası, Sifon Kumandalı**
Bidet Mixer with Flush Control
Miscelatore per bidet con controllo dello sciacquoneRENK / COLOR / COLORE: KROM / CHROME / CROMATO
KOD / CODE / CODICE: 1029-0023

- 35 mm SEDAL seramik kartuş
- Akış miktarı: 8 lt/dk
- Bağlantı ölçüsü: G3/8
- Çıkış ucu uzunluğu: 111 mm
- Krom prinç sifon kumandası ürüne dahildir.
- 35 mm SEDAL ceramic cartridge
- Flow rate: 8 L/min
- Connection size: G3/8
- Nozzle length: 111 mm
- Chrome brass flush control is included in the product.
- Cartuccia in ceramica da 35 mm SEDAL
- Portata: 8 L/min
- Dimensioni del collegamento: G3/8
- Lunghezza bocca d'erogazione: 111 mm
- Il comando del sifone in ottone cromato è incluso nel prodotto.

**1029-0021****Banyo Bataryası, 3F El Duşlu**
Bath Mixer with 3F Hand Shower
Miscelatore per vasca da bagno con doccetta 3FRENK / COLOR / COLORE: KROM / CHROME / CROMATO
KOD / CODE / CODICE: 1029-0021

- 35 mm SEDAL seramik kartuş
- HONEYCOMB® kireç kırıcı NEOPERL perlatör
- El duşunda 12 lt/dk su çıkış sınırlayıcı valf
- Akış miktarı: 12 lt/dk
- Ses sınıfı: I
- Bağlantı ölçüsü: G1/2
- Çıkış ucu uzunluğu 200 mm
- Duş hortumu: 1.5 m ABS
- ABS el duşu, duş hortumu ve el duşu askısı ürüne dahildir.
- 35 mm SEDAL ceramic cartridge
- NEOPERL aerator with HONEYCOMB® anti-limescale feature
- Hand shower with a valve restricting the flow rate to 12 L/min
- Flow rate: 12 L/min
- Noise class: I
- Connection size: G1/2
- Nozzle length: 200 mm
- Shower hose: 1.5 m ABS
- ABS hand shower, shower hose, and hand shower holder are included in the product.
- Cartuccia in ceramica da 35 mm SEDAL
- Aeratore NEOPERL con funzione anticalcare HONEYCOMB
- Doccetta con valvola che limita la portata a 12 L/min
- Portata: 12 L/min
- Classe rumore: I
- Dimensione connessione: G1/2
- Lunghezza bocca d'erogazione: 200 mm
- Tubo doccia: 1,5 m in ABS
- La doccetta in ABS, il tubo flessibile e il supporto per la doccetta sono inclusi nel prodotto.



1029-0041**Ankastre Banyo Bataryası**
Built-in Bath Mixer

Miscelatore per vasca da bagno da incasso

RENK / COLOR / COLORE: KROM DIŐ SET / CHROME OUTER SET / SET ESTERNO CROMATO
KOD / CODE / CODICE: 1029-0041RENK / COLOR / COLORE: KROM İÇ SET / CHROME INNER SET / SET INTERNO CROMATO
KOD / CODE / CODICE: 5405-0041

- 35 mm SEDAL seramik kartuş
- Akış miktarı: 19 lt/dk
- Bağlantı ölçüsü: G1/2
- 35 mm SEDAL ceramic cartridge
- Flow rate: 19 L/min
- Connection size: G1/2
- Cartuccia in ceramica da 35 mm SEDAL
- Portata: 19 L/min
- Dimensione connessione: G1/2

**1029-0042****Ankastre Duő Bataryası**
Built-in Shower Mixer

Miscelatore per doccia da incasso

RENK / COLOR / COLORE: KROM DIŐ SET / CHROME OUTER SET / SET ESTERNO CROMATO
KOD / CODE / CODICE: 1029-0042RENK / COLOR / COLORE: KROM İÇ SET / CHROME INNER SET / SET INTERNO CROMATO
KOD / CODE / CODICE: 5405-0042

- 35 mm SEDAL seramik kartuş
- Akış miktarı: 19 lt/dk
- Bağlantı ölçüsü: G1/2
- 35 mm SEDAL ceramic cartridge
- Flow rate: 19 L/min
- Connection size: G1/2
- Cartuccia in ceramica da 35 mm SEDAL
- Portata: 19 L/min
- Dimensione connessione: G1/2

**1029-0061****Yönlendiricili Çıkış Ucu**
Nozzle with Diverter

Erogatore con deviatore

RENK / COLOR / COLORE: KROM / CHROME / CROMATO
KOD / CODE / CODICE: 1029-0061

- Akış miktarı: 12 lt/dk
- Bağlantı ölçüsü: G1/2
- Yönlendiricili
- Çıkış ucu uzunluğu: 175 mm
- Flow rate: 12 L/min
- Connection size: G1/2
- With diverter
- Nozzle length: 175 mm
- Portata: 12 L/min
- Dimensione connessione: G1/2
- Con deviatore
- Lunghezza bocca d'erogazione: 175 mm

**1029-0090****Riva Eviye Bataryası**
Riva Kitchen Sink Mixer

Riva Miscelatore per lavello

RENK / COLOR / COLORE: KROM / CHROME / CROMATO
KOD / CODE / CODICE: 1029-0090

- Sıçramayı önleyen hava karıştırıcı akış sistemi
- NEOPERL perlatör
- 180° dönen su çıkış ucu
- Spiral bağlantı hortumları
- Çıkış ucu uzunluğu: 186 mm
- Çıkış ucu yüksekliği: 184 mm
- Flow system with anti-splash aerator
- NEOPERL aerator
- 180° rotating nozzle
- Spiral connection hoses
- Nozzle length: 186 mm
- Nozzle height: 184 mm
- Sistema di flusso con aeratore antispuzzo
- Aeratore NEOPERL
- Erogatore rotante a 180°
- Tubi flessibili con raccordo a spirale
- Lunghezza bocca d'erogazione: 186 mm
- Altezza bocca d'erogazione: 184 mm



1029-1021

Banyo Bataryası
Bath Mixer

Miscelatore vasca da bagno

RENK / COLOR / COLORE: KROM / CHROME / CROMATO

KOD / CODE / CODICE: 1029-1021

- Seramik kartuş
- NEOPERL perlatör
- Ses sınıfı : I
- Bağlantı ölçüsü: G1/2
- Çıkış ucu uzunluğu 160 mm

- Ceramic cartridge
- NEOPERL aerator
- Noise class: I
- Connection size: G1/2
- Nozzle length: 160 mm

- Cartuccia in ceramica
- Aeratore NEOPERL
- Classe rumore: I
- Dimensione connessione: G1/2
- Lunghezza bocca d'erogazione: 160 mm





EVO

Banyosunda sadelik arayanlara cevap veren **Evo**, yalin tasarımı ve oval detaylarıyla zarif bir karaktere sahiptir.

With its plain design and oval details, **Evo** has an elegant character and meets the requirements of those looking for simplicity in their bathroom.

Con il suo design semplice e i dettagli ovali, **Evo** ha un carattere elegante e soddisfa le esigenze di chi cerca la semplicità nel proprio bagno.

1026-0001**Tek Kumandalı Lavabo Bataryası**
Single Control Washbasin Mixer
Miscelatore monocomando per lavaboRENK / COLOR / COLORE: KROM / CHROME / CROMATO
KOD / CODE / CODICE: 1026-0001

- Sıçramayı önleyen hava karıştırıcı akış sistemi
- 35 mm seramik kartuş
- HONEYCOMB® kireç kırıcı özellikli NEOPERL perlatör
- Açılı yerleştirilmiş perlatör: 12°
- Akış miktarı: Maks. 5,7 lt/dk
- Ses sınıfı: I
- Çıkış ucu uzunluğu: 107 mm
- Çıkış ucu yüksekliği: 88 mm
- Bağlantı ölçüsü: G3/8

- Flow system with anti-splash aerator
- 35 mm ceramic cartridge
- NEOPERL aerator with HONEYCOMB® anti-limescale feature
- Angled aerator: 12°
- Flow rate: Max. 5.7 L/min
- Noise class: I
- Nozzle length: 107 mm
- Nozzle height: 88 mm
- Connection size: G3/8

- Sistema di flusso con aeratore antispuzzo
- Cartuccia in ceramica da 35 mm
- Aeratore NEOPERL con funzione anticalcare HONEYCOMB
- Aeratore angolato: 12°
- Portata: Max. 5,7 L/min
- Classe rumore: I
- Lunghezza bocca d'erogazione: 107 mm
- Altezza bocca d'erogazione: 88 mm
- Dimensioni del collegamento: G3/8

**1026-0021****Banyo Bataryası**
Bath Mixer
Miscelatore vasca da bagnoRENK / COLOR / COLORE: KROM / CHROME / CROMATO
KOD / CODE / CODICE: 1026-0021

- Sıçramayı önleyen hava karıştırıcı akış sistemi
- 35 mm seramik kartuş
- Açılı yerleştirilmiş perlatör: 12°
- Ses sınıfı: I
- Çıkış ucu uzunluğu: 163 mm

- Flow system with anti-splash aerator
- 35 mm ceramic cartridge
- Angled aerator: 12°
- Noise class: I
- Nozzle length: 163 mm

- Sistema di flusso con aeratore antispuzzo
- Cartuccia in ceramica da 35 mm
- Aeratore angolato: 12°
- Classe rumore: I
- Lunghezza bocca d'erogazione: 163 mm

**1026-0022****Duş Bataryası**
Shower Mixer
Miscelatore per docciaRENK / COLOR / COLORE: KROM / CHROME / CROMATO
KOD / CODE / CODICE: 1026-0022

- 35 mm seramik kartuş
- Ses sınıfı: I

- 35 mm ceramic cartridge
- Noise class: I

- Cartuccia in ceramica da 35 mm
- Classe rumore: I





LAGO

Silindiri anımsatan yapısı ve minimal çizgileriyle her zevkin beğenisini kazanan, her evde kendine bir yer bulan **Lago**; kullanım kolaylığı ve sadeliğiyle de başlı başına tercih edilesi bir seçenek.

With its cylindrical structure and minimal lines, **Lago** is appreciated by every taste and can be used in every house. Ease of use and simplicity also makes it a preferable option.

Con la sua struttura cilindrica e le sue linee minimal, **Lago** è apprezzato da tutti e può essere utilizzato in ogni casa. La facilità d'uso e la semplicità ne fanno un'opzione preferibile.

1032-0001

Tek Kumandalı Lavabo Bataryası
Single Control Washbasin Mixer
Miscelatore monocomando per lavabo

RENK / COLOR / COLORE: KROM / CHROME / CROMATO
KOD / CODE / CODICE: 1032-0001

- 35 mm seramik kartuş
- NEOPERL perlatör
- Çıkış ucu uzunluğu: 133 mm
- Çıkış ucu yüksekliği: 118 mm

- 35 mm ceramic cartridge
- NEOPERL aerator
- Nozzle length: 133 mm
- Nozzle height: 118 mm

- Cartuccia in ceramica da 35 mm
- Aeratore NEOPERL
- Lunghezza bocca di erogazione: 133 mm
- Altezza bocca d'erogazione: 118 mm



1032-0021

Banyo Bataryası
Bath Mixer
Miscelatore vasca da bagno

RENK / COLOR / COLORE: KROM / CHROME / CROMATO
KOD / CODE / CODICE: 1032-0021

- 35 mm seramik kartuş
- NEOPERL perlatör
- Çıkış ucu uzunluğu: 158 mm

- 35 mm ceramic cartridge
- NEOPERL aerator
- Nozzle length: 158 mm

- Cartuccia in ceramica da 35 mm
- Aeratore NEOPERL
- Lunghezza bocca d'erogazione: 158 mm



1032-0041

Ankastre Banyo Bataryası
Built-in Bath Mixer
Miscelatore per vasca da bagno da incasso

RENK / COLOR / COLORE: KROM DIŞ SET / CHROME OUTER SET / SET ESTERNO CROMATO
KOD / CODE / CODICE: 1032-0041

RENK / COLOR / COLORE: KROM İÇ SET / CHROME INNER SET / SET INTERNO CROMATO
KOD / CODE / CODICE: 5405-0041

- 35 mm seramik kartuş
- Ürün içeriği: Rozet, kumanda kolu
- İç set ayrı sipariş edilmelidir.

- 35 mm ceramic cartridge
- Product content: Base plate, controller
- The inner set must be ordered separately.

- Cartuccia in ceramica da 35 mm
- Contenuto del prodotto: Piastra base, regolatore
- Il set interno deve essere ordinato separatamente.



1032-0042

Ankastre Duş Bataryası
Built-in Shower Mixer

Miscelatore per doccia da incasso

RENK / COLOR / COLORE: KROM DIŞ SET / CHROME OUTER SET / SET ESTERNO CROMATO

KOD / CODE / CODICE: 1032-0042

RENK / COLOR / COLORE: KROM İÇ SET / CHROME INNER SET / SET INTERNO CROMATO

KOD / CODE / CODICE: 5405-0042

- 35 mm seramik kartuş
- Ürün içeriği: Rozet, kumanda kolu
- İç set ayrı sipariş edilmelidir.

- 35 mm ceramic cartridge
- Product content: Base plate, controller
- Inner set must be ordered separately

- Cartuccia in ceramica da 35 mm
- Contenuto del prodotto: Piastra base, regolatore
- Il set interno deve essere ordinato separatamente.



1032-0090

Tek Kollu Eviye Bataryası
Single Lever Kitchen Sink Mixer

Miscelatore monocomando per lavello

RENK / COLOR / COLORE: KROM / CHROME / CROMATO

KOD / CODE / CODICE: 1032-0090

- 35 mm seramik kartuş
- NEOPERL perlatör
- 180 derece dönen su çıkış ucu
- Spiral bağlantı hortumları
- Çıkış ucu uzunluğu: 183 mm
- Çıkış ucu yüksekliği: 213 mm

- 35 mm ceramic cartridge
- NEOPERL aerator
- 180° rotating nozzle
- Spiral connection hoses
- Nozzle length: 183 mm
- Nozzle height: 213 mm

- Cartuccia in ceramica da 35 mm
- Aeratore NEOPERL
- Erogatore rotante a 180°
- Tubi flessibili con raccordo a spirale
- Lunghezza bocca d'erogazione: 183 mm
- Altezza bocca d'erogazione: 213 mm







EVIYE BATARYALARI
KITCHEN SINK MIXERS
MISCELATORI PER LAVELLI



BURLINGTON

ORIENT

TEK KUMANDALI
SINGLE CONTROL
MONOCOMANDO

SMART

RIVA

LAGO

CARE

FOTOSELLİ ÜRÜNLER
PHOTOCELL CONTROLLED PRODUCTS
PRODOTTI CON FOTOCELLULA



EVİYE BATARYALARI KITCHEN SINK MIXERS MISCELATORI PER LAVELLI

En iyi mutfaklar için en iyi bataryalar...

Estetik tasarımları zevkli seçimlerle buluşturan BOCCHI Bataryalar, şık eviyelerin tamamlayıcısı olurken mutfaklarda yenilikçi bir atmosfer yaratıyor.

The best mixers for the best kitchens...

Bringing aesthetic designs together with tasteful choices, Bocchi Mixers complement stylish kitchen sinks while creating an innovative ambience in kitchens.

I migliori miscelatori per le migliori cucine...

Grazie al design estetico e alle scelte di gusto, i miscelatori Bocchi completano i lavelli di stile e creano un ambiente innovativo nelle cucine.

1004-0090**Burlington Eviye Bataryası**
Burlington Kitchen Sink Mixer
Burlington Miscelatore per lavelloRENK / COLOR / COLORE: KROM / CHROME / CROMATO
KOD / CODE / CODICE: 1004-0090RENK / COLOR / COLORE: SATEN NİKEL / SATIN NICKEL / NICHEL SATINATO
KOD / CODE / CODICE: 1004-0090-BNRENK / COLOR / COLORE: ANTİK SİYAH / ANCIENT BLACK / NERO ANTICO
KOD / CODE / CODICE: 1004-0090-AB

- Sıçramayı önleyen hava karıştırıcı akış sistemi
- Seramik saplı piring kumanda kolu
- HONEYCOMB® kireç kırıcı özellikli NEOPERL perlatör
- Ses sınıfı: I
- Akış miktarı 8,5 lt/dk
- 180° dönen su çıkış ucu
- Spiral bağlantı hortumları
- Çıkış ucu uzunluğu: 201 mm
- Çıkış ucu yüksekliği: 249 mm

- Flow system with anti-splash aerator
- Brass controller with ceramic handle
- NEOPERL aerator with HONEYCOMB® anti-limescale feature
- Noise class: I
- Flow rate: 8.5 L/min
- 180° rotating nozzle
- Spiral connection hoses
- Nozzle length: 201 mm
- Nozzle height: 249 mm

- Sistema di flusso con aeratore antispuzzo
- Regolatore in ottone con maniglia in ceramica
- Aeratore NEOPERL con funzione anticalcare HONEYCOMB
- Classe rumore: I
- Portata: 8,5 L/min
- Erogatore rotante a 180°
- Tubi flessibili con raccordo a spirale
- Lunghezza bocca d'erogazione: 201 mm
- Altezza bocca d'erogazione: 249 mm

**1005-0090****Orient Eviye Bataryası**
Orient Kitchen Sink Mixer
Orient Miscelatore per lavelloRENK / COLOR / COLORE: KROM / CHROME / CROMATO
KOD / CODE / CODICE: 1005-0090RENK / COLOR / COLORE: ALTIN / GOLD / ORO
KOD / CODE / CODICE: 1005-0090-EG

- Sıçramayı önleyen hava karıştırıcı akış sistemi
- Isı limitleme ayarlı 35 mm KEROX kartuş
- HONEYCOMB® kireç kırıcı özellikli NEOPERL perlatör
- Ses sınıfı: I
- Akış miktarı 8,5 lt/dk
- 180° dönen su çıkış ucu
- Spiral bağlantı hortumları
- Çıkış ucu uzunluğu: 221 mm
- Çıkış ucu yüksekliği: 231 mm

- Flow system with anti-splash aerator
- 35 mm KEROX cartridge with heat limit adjustment feature
- NEOPERL aerator with HONEYCOMB® anti-limescale feature
- Noise class: I
- Flow rate: 8.5 L/min
- 180° rotating nozzle
- Spiral connection hoses
- Nozzle length: 221 mm
- Nozzle height: 231 mm

- Sistema di flusso con aeratore antispuzzo
- Cartuccia ceramica da 35 mm con limitatore di temperatura
- Aeratore NEOPERL con funzione anticalcare HONEYCOMB
- Classe rumore: I
- Portata: 8,5 L/min
- Erogatore rotante a 180°
- Tubi flessibili con raccordo a spirale
- Lunghezza bocca d'erogazione: 221 mm
- Altezza bocca d'erogazione: 231 mm

**2201-0005****Tek Kumandalı Eviye Bataryası**
Single Control Kitchen Sink Mixer
Miscelatore monocomando per lavelloRENK / COLOR / COLORE: KROM / CHROME / CROMATO
KOD / CODE / CODICE: 2201-0005

- 35 mm seramik kartuş
- HONEYCOMB® kireç kırıcı özellikli NEOPERL perlatör
- Döner çıkış ucu
- Çıkış ucu uzunluğu: 214 mm
- Çıkış ucu yüksekliği: 206 mm

- 35 mm ceramic cartridge
- NEOPERL aerator with HONEYCOMB® anti-limescale feature
- Rotary nozzle
- Nozzle length: 214 mm
- Nozzle height: 206 mm

- Cartuccia in ceramica da 35 mm
- Aeratore NEOPERL con funzione anticalcare HONEYCOMB
- Bocca d'erogazione girevole
- Lunghezza bocca d'erogazione: 214 mm
- Altezza bocca d'erogazione: 206 mm



1012-0090**Smart Eviye Bataryası**
Smart Kitchen Sink Mixer
Smart Miscelatore per lavelloRENK / COLOR / COLORE: KROM / CHROME / CROMATO
KOD / CODE / CODICE: 1012-1090RENK / COLOR / COLORE: MAT SİYAH / MATTE BLACK / NERO OPACO
KOD / CODE / CODICE: 1012-1090-AB

- 35 mm SEDAL seramik kartuş
- Ses sınıfı: I
- Su çıkış uzunluğu: 185 mm
- Su çıkış yüksekliği: 210 mm
- 35 mm SEDAL ceramic cartridge
- Noise class: I
- Nozzle length: 185 mm
- Nozzle height: 210 mm
- Cartuccia in ceramica da 35 mm SEDAL
- Classe rumore: I
- Lunghezza bocca d'erogazione: 185 mm
- Altezza bocca d'erogazione: 210 mm

**1029-0090****Riva Eviye Bataryası**
Riva Kitchen Sink Mixer
Riva Miscelatore per lavelloRENK / COLOR / COLORE: KROM / CHROME / CROMATO
KOD / CODE / CODICE: 1029-0090

- Sıçramayı önleyen hava karıştırıcı akış sistemi
- NEOPERL perlatör
- 180° dönen su çıkış ucu
- Spiral bağlantı hortumları
- Çıkış ucu uzunluğu: 186 mm
- Çıkış ucu yüksekliği: 184 mm
- Flow system with anti-splash aerator
- NEOPERL aerator
- 180° rotating nozzle
- Spiral connection hoses
- Nozzle length: 186 mm
- Nozzle height: 184 mm
- Sistema di flusso con aeratore antispuzzo
- Aeratore NEOPERL
- Erogatore rotante a 180°
- Tubi flessibili con raccordo a spirale
- Lunghezza bocca d'erogazione: 186 mm
- Altezza bocca d'erogazione: 184 mm

**1032-0090****Lago Eviye Bataryası**
Lago Kitchen Sink Mixer
Lago Miscelatore per lavelloRENK / COLOR / COLORE: KROM / CHROME / CROMATO
KOD / CODE / CODICE: 1032-0090

- 35 mm seramik kartuş
- NEOPERL perlatör
- 180° dönen su çıkış ucu
- Spiral bağlantı hortumları
- Çıkış ucu uzunluğu: 183 mm
- Çıkış ucu yüksekliği: 213 mm
- 35 mm ceramic cartridge
- NEOPERL aerator
- 180° rotating nozzle
- Spiral connection hoses
- Nozzle length: 183 mm
- Nozzle height: 213 mm
- Cartuccia in ceramica da 35 mm
- Aeratore NEOPERL
- Erogatore rotante a 180°
- Tubi flessibili con raccordo a spirale
- Lunghezza bocca d'erogazione: 183 mm
- Altezza bocca d'erogazione: 213 mm

**2201-0010****Tek Kumandalı Lead Free Eviye Bataryası - Spreyli**
Single Control Lead-Free Kitchen Sink Mixer with Spray
Miscelatore monocomando per lavello senza piombo con spruzzoRENK / COLOR / COLORE: KROM / CHROME / CROMATO
KOD / CODE / CODICE: 2201-0010

- 35 mm sedal kartuş
- Kurşunsuz pirinç
- 180° dönen su çıkış ucu
- Spiral bağlantı hortumları
- Çift fonksiyonlu el duşu
- Çıkış ucu uzunluğu: 262 mm
- Çıkış ucu yüksekliği: 293 mm
- 35 mm SEDAL cartridge
- Lead-free brass
- 180° rotating nozzle
- Spiral connection hoses
- Dual-function hand shower
- Nozzle length: 262 mm
- Nozzle height: 293 mm
- Cartuccia da 35 mm SEDAL
- Ottone senza piombo
- Erogatore rotante a 180°
- Tubi flessibili con raccordo a spirale
- Doccetta a doppia funzione
- Lunghezza bocca d'erogazione: 262 mm
- Altezza bocca d'erogazione: 293 mm





2201-0004**Tek Kumandalı Eviye Bataryası - Spreyli
Single Control Kitchen Sink Mixer with Spray**

Miscelatore monocomando per lavello con spruzzo

RENK / COLOR / COLORE: KROM / CHROME / CROMATO

KOD / CODE / CODICE: 2201-0004

- Ultra ince tasarım
- Çift fonksiyonlu el duşu
- Jet spreylilik özelliği
- 25 mm KERAMITAL seramik kartuş
- HONEYCOMB® kireç kırıcı özellikli NEOPERL CACHE (gizli) perlatör
- 180° döner boru
- Çıkış ucu uzunluğu: 220 mm
- Çıkış ucu yüksekliği: 270 mm

- Ultra-thin design
- Dual-function hand shower
- Jet spray capability
- 25 mm KERAMITAL ceramic cartridge
- NEOPERL CACHE (concealed) aerator with HONEYCOMB® anti-limescale feature
- 180° rotating pipe
- Nozzle length: 220 mm
- Nozzle height: 270 mm

- Design ultra-sottile
- Doccetta a doppia funzione
- Capacità di spruzzo a getto
- Cartuccia in ceramica da 25 mm KERAMITAL
- Aeratore NEOPERL CACHE (a scomparsa) con funzione anticalcare HONEYCOMB®
- Tubo rotante a 180°
- Lunghezza bocca d'erogazione: 220 mm
- Altezza bocca d'erogazione: 270 mm

**2201-0009****Tek Kumandalı Eviye Bataryası - Spreyli
Single Control Kitchen Sink Mixer with Spray**

Miscelatore monocomando per lavello con spruzzo

RENK / COLOR / COLORE: KROM / CHROME / CROMATO

KOD / CODE / CODICE: 2201-0009

- Sıçramayı önleyen hava karıştırıcı akış sistemi
- 40 mm seramik kartuş
- HONEYCOMB® kireç kırıcı özellikli NEOPERL perlatör
- Çift fonksiyonlu el duşu
- Jet spreylilik özelliği
- Akış miktarı: Maks. 9 lt/dk
- 180 derece döner gövde
- Ses sınıfı: I
- Çıkış ucu uzunluğu: 219,5 mm
- Çıkış ucu yüksekliği: 166,3 mm

- Flow system with anti-splash aerator
- 40 mm ceramic cartridge
- NEOPERL aerator with HONEYCOMB® anti-limescale feature
- Dual-function hand shower
- Jet spray capability
- Flow rate: Max. 9 L/min
- 180° rotating body
- Noise class: I
- Nozzle length: 219.5 mm
- Nozzle height: 166.3 mm

- Sistema di flusso con aeratore antispuzzo
- Cartuccia in ceramica da 40 mm
- Aeratore NEOPERL con funzione anticalcare HONEYCOMB
- Doccetta a doppia funzione
- Capacità di spruzzo a getto
- Portata: Max. 9 L/min
- Corpo girevole a 180°
- Classe rumore: I
- Lunghezza bocca d'erogazione: 219.5 mm
- Altezza bocca d'erogazione: 166.3 mm

**2201-0008****Tek Kumandalı Eviye Bataryası - El Duşlu
Single Control Kitchen Sink Mixer with Hand Shower**

Miscelatore monocomando per lavello con doccetta

RENK / COLOR / COLORE: KROM / CHROME / CROMATO

KOD / CODE / CODICE: 2201-0008

- Sıçramayı önleyen hava karıştırıcı akış sistemi
- 35 mm seramik kartuş
- HONEYCOMB® kireç kırıcı özellikli NEOPERL perlatör
- Tek fonksiyonlu el duşu
- Akış miktarı: Maks. 9 lt/dk
- 180 derece döner gövde
- Ses sınıfı: I
- Spiral bağlantı hortumları
- Çıkış ucu uzunluğu: 211 mm
- Çıkış ucu yüksekliği: 270,5 mm

- Flow system with anti-splash aerator
- 35 mm ceramic cartridge
- NEOPERL aerator with HONEYCOMB® anti-limescale feature
- Single-function hand shower
- Flow rate: Max. 9 L/min
- 180° rotating body
- Noise class: I
- Spiral connection hoses
- Nozzle length: 211 mm
- Nozzle height: 270.5 mm

- Sistema di flusso con aeratore antispuzzo
- Cartuccia in ceramica da 35 mm
- Aeratore NEOPERL con funzione anticalcare HONEYCOMB
- Doccetta monofunzione
- Portata: Max. 9 L/min
- Corpo girevole a 180°
- Classe rumore: I
- Tubi flessibili con raccordo a spirale
- Lunghezza bocca d'erogazione: 211 mm
- Altezza bocca d'erogazione: 270.5 mm



2201-0007

Tek Kumandalı Eviye Bataryası - El Duşlu
Single Control Kitchen Sink Mixer with Hand Shower
Miscelatore monocomando per lavello con doccia

RENK / COLOR / COLORE: KROM / CHROME / CROMATO
KOD / CODE / CODICE: 2201-0007

- Sıçramayı önleyen hava karıştırıcı akış sistemi
- 40 mm seramik kartuş
- HONEYCOMB® kireç kırıcı özellikli NEOPERL perlatör
- Çift fonksiyonlu el duşu
- Jet sprey özelliği
- Akış miktarı: Maks. 9 lt/dk
- 180 derece döner gövde
- Ses sınıfı: I
- Spiral bağlantı hortumları
- Çıkış ucu uzunluğu: 184 mm
- Çıkış ucu yüksekliği: 113 mm

- Flow system with anti-splash aerator
- 40 mm ceramic cartridge
- NEOPERL aerator with HONEYCOMB® anti-limescale feature
- Dual-function hand shower
- Jet spray capability
- Flow rate: Max. 9 L/min
- 180° rotating body
- Noise class: I
- Spiral connection hoses
- Nozzle length: 184 mm
- Nozzle height: 113 mm

- Sistema di flusso con aeratore antispuzzo
- Cartuccia in ceramica da 40 mm
- Aeratore NEOPERL con funzione anticalcare HONEYCOMB
- Doccetta a doppia funzione
- Capacità di spruzzo a getto
- Portata: Max. 9 L/min
- Corpo girevole a 180°
- Classe rumore: I
- Tubi flessibili con raccordo a spirale
- Lunghezza bocca d'erogazione: 184 mm
- Altezza bocca d'erogazione: 113 mm



CARE

1210-0001

Pure Engelli Lavabo Bataryası
Pure Accessible Washbasin Mixer
Pure Miscelatore per lavabo accessibile

RENK / COLOR / COLORE: KROM / CHROME / CROMATO
KOD / CODE / CODICE: 1210-0001

- Seramik kartuş
- Çıkış ucu uzunluğu: 130 mm
- Çıkış ucu yüksekliği: 80 mm
- Bedensel engelli ve doktor kullanımına uygundur.

- Ceramic cartridge
- Nozzle length: 130 mm
- Nozzle height: 80 mm
- Suitable for use by disabled individuals and physicians.

- Cartuccia in ceramica
- Lunghezza bocca d'erogazione: 130 mm
- Altezza bocca d'erogazione: 80 mm
- Adatto all'uso da parte di persone disabili e medici.



- 1142 CARE Bedensel Engelli 65 cm lavabo ile uyumludur.
- Compatible with 1142 CARE 65 cm Accessible washbasins.
- Compatibile con i lavabi accessibili 1142 CARE 65 cm.





FOTOSELLİ ÜRÜNLER

PHOTOCELL CONTROLLED PRODUCTS

PRODOTTI CONTROLLATI DA FOTOCELLULA

4000-0021

ASO Fotoselli Tek Su Girişli Lavabo Bataryası

ASO Photocell Controlled Washbasin Mixer with Single Water Inlet

ASO Miscelatore per lavabo con controllo a fotocellula con ingresso acqua singolo

RENK / COLOR / COLORE: KROM / CHROME / CROMATO

KOD / CODE / CODICE: 4000-0021

- Tek su girişli
- 9 lt./dk. su akışı (3 bar basınçla)
- 220 V AC elektrik veya 4 adet 1,5 V DC alkalin pil ile kullanılır.
- Elektrik kesildiğinde pil otomatik devreye girer.
- Su çıkış uzunluğu: 95 mm
- Su çıkış yüksekliği: 135 mm
- Single water inlet
- Flow rate: 9 L/min. (with 3 bar pressure)
- Powered with 220 V AC or 4 x 1.5 V DC alkaline batteries.
- The battery is automatically activated there is a power cut.
- Nozzle length: 95 mm
- Nozzle height: 135 mm
- Ingresso acqua singolo
- Portata: 9 L/min. (con pressione di 3 bar)
- Alimentazione con 220 V CA o 4 batterie alcaline da 1,5 V CC.
- La batteria si attiva automaticamente in caso di interruzione di corrente.
- Lunghezza bocca d'erogazione: 95 mm
- Altezza bocca d'erogazione: 135 mm



4000-0024

Smart Fotoselli Tek Su Girişli Lavabo Bataryası

Smart Photocell Controlled Washbasin Mixer with Single Water Inlet

Smart Miscelatore per lavabo con controllo a fotocellula con ingresso acqua singolo

RENK / COLOR / COLORE: KROM / CHROME / CROMATO

KOD / CODE / CODICE: 4000-0024

- Tek su girişli
- 14,5 lt./dk. su akışı (3 bar basınçla)
- 220 V AC elektrik veya 4 adet 1,5 V DC alkalin pil ile kullanılır.
- Elektrik kesildiğinde pil otomatik devreye girer.
- Su çıkış uzunluğu: 129 mm
- Su çıkış yüksekliği: 117 mm
- Single water inlet
- Flow rate: 14.5 L/min. (with 3 bar pressure)
- Powered with 220 V AC or 4 x 1.5 V DC alkaline batteries.
- The battery is automatically activated there is a power cut.
- Nozzle length: 129 mm
- Nozzle height: 117 mm
- Ingresso acqua singolo
- Portata: 14.5 L/min. (con pressione di 3 bar)
- Alimentazione con 220 V CA o 4 batterie alcaline da 1,5 V CC.
- La batteria si attiva automaticamente in caso di interruzione di corrente.
- Lunghezza bocca d'erogazione: 129 mm
- Altezza bocca d'erogazione: 117 mm



4000-0025

Smart Fotoselli Çift Su Girişli Lavabo Bataryası

Smart Photocell Controlled Washbasin Mixer with Double Water Inlets

Smart Miscelatore per lavabo con controllo a fotocellula con ingresso acqua doppio

RENK / COLOR / COLORE: KROM / CHROME / CROMATO

KOD / CODE / CODICE: 4000-0025

- Çift su girişli
- 14,5 lt./dk. su akışı (3 bar basınçla)
- 220 V AC elektrik veya 4 adet 1,5 V DC alkalin pil ile kullanılır.
- Elektrik kesildiğinde pil otomatik devreye girer.
- Su çıkış uzunluğu: 129 mm
- Su çıkış yüksekliği: 114 mm
- Double water inlet
- Flow rate: 14.5 L/min. (with 3 bar pressure)
- Powered with 220 V AC or 4 x 1.5 V DC alkaline batteries.
- The battery is automatically activated there is a power cut.
- Nozzle length: 129 mm
- Nozzle height: 114 mm
- Ingresso acqua doppio
- Portata: 14.5 L/min. (con pressione di 3 bar)
- Alimentazione con 220 V CA o 4 batterie alcaline da 1,5 V CC.
- La batteria si attiva automaticamente in caso di interruzione di corrente.
- Lunghezza bocca d'erogazione: 129 mm
- Altezza bocca d'erogazione: 114 mm





BANYO VE DUŞ SİSTEMLERİ
BATH & SHOWER SYSTEMS
SISTEMI VASCA DA BAGNO E DOCCIA



EL DUŞLARI

HAND SHOWERS
DOCCETTE

SÜRGÜ TAKIMLARI

SHOWER RAIL SETS
SET ASTE SALISCENDI

DUŞ SÜRGÜLERİ

SHOWER RAILS
ASTE SALISCENDI PER DOCCIA

SABUNLUK VE DUŞ HORTUMLARI

SOAP TRAY AND SHOWER HOSES
PORTASAPONETTE E TUBI FLESSIBILI PER DOCCIA

ÇIKIŞ DİRSEKLERİ VE ASKILAR

NOZZLE ELBOWS AND HOLDERS
CONNETTORI A GOMITO E SUPPORTI

PİRİNÇ TEPE DUŞLARI

BRASS OVERHEAD SHOWERS
SOFFIONI IN OTTONE

TEPE DUŞLARI

OVERHEAD SHOWERS
SOFFIONI

TEPE DUŞU KOLLARI

OVERHEAD SHOWER HANDLES
TUBI PER SOFFIONI

ANKASTRE TAVAN DUŞLARI

BUILT-IN CEILING SHOWERS
DOCCE DA INCASSO A SOFFITTO

TERMOSTATİK BANYO VE DUŞ BATARYALARI

THERMOSTATIC BATHTUB AND SHOWER MIXERS
MISCELATORI PER BAGNO E DOCCIA TERMOSTATICI

DUŞ SİSTEMLERİ

SHOWER SYSTEMS
SISTEMI DOCCIA

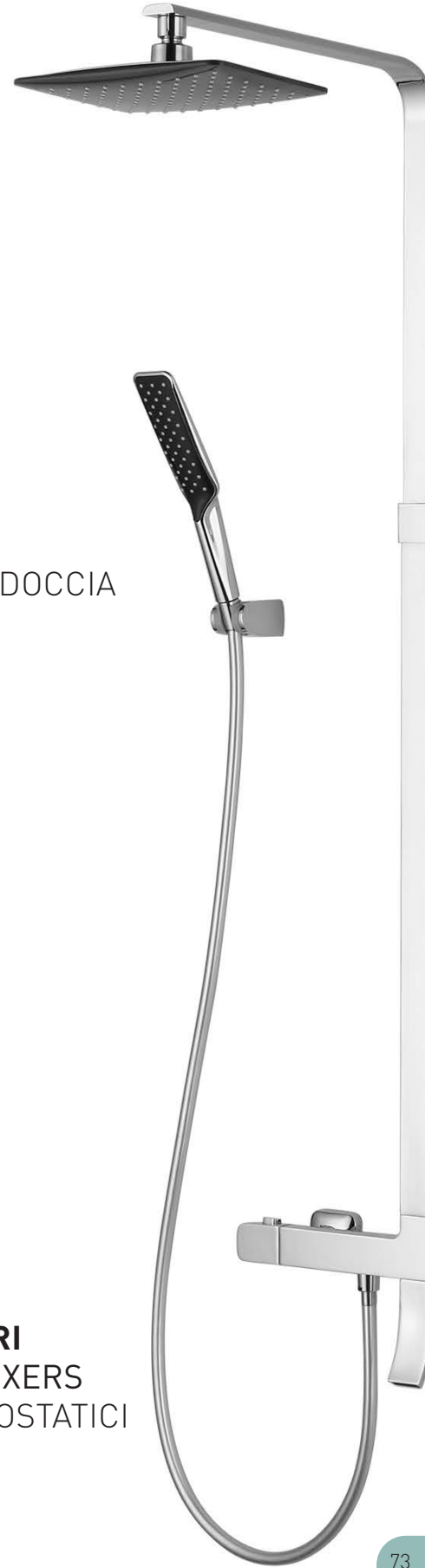



Daha iyi bir banyo keyfi için;
sadece bedeninize değil
ruhunuza da iyi gelecek
seçimler...

Choices that will be good
not only for your body but
also for your soul for a
better bathing enjoyment...

Scelte che faranno bene
non solo al vostro corpo,
ma anche alla vostra
anima, per un migliore
utilizzo del bagno...

EL DUŞLARI HAND SHOWERS DOCCETTE

5500-0015

SWITCH 110S El Duşu, 3F, 90x93 mm
SWITCH 110S Hand Shower, 3F, 90x93 mm
SWITCH 110S Doccetta, 3F, 90x93 mm

RENK / COLOR / COLORE: BEYAZ-KROM / WHITE-CHROME / BIANCO-CROMO
KOD / CODE / CODICE: 5500-0015

- AIR² hava karışımli akış
- AIR² %30 su tasarruflu
- 3 sprej fonksiyonu
- Sprej türü: RainFlow, masaj sprej, RainFlow + masaj sprej
- Sprej türü ayarı: Kayar anahtar düğme
- Sprej yüzeyi beyaz, el duşu ve arka yüzey krom
- Kireç kırıcı özellikli temizlenebilir sprej uçları
- Genişlik: 110x110 mm
- Ses sınıfı: I

- AIR² air mix flow
- AIR² 30% water-saving feature
- 3 spray functions
- Spray type: RainFlow, Massage Spray, RainFlow + Massage Spray Mix
- Spray type setting: Sliding switch
- White spray surface, and chrome hand shower and rear surface
- Cleanable spray nozzles with the anti-limescale feature
- Width: 110x110 mm
- Noise class: I

- Flusso di miscelazione dell'aria AIR²
- AIR² 30% di risparmio idrico
- 3 funzioni di spruzzo
- Tipo di spruzzo: RainFlow, Massaggio, Mix RainFlow+ Massaggio
- Impostazione del tipo di spruzzo: Interruttore scorrevole
- Superficie di spruzzo bianca, doccetta e superficie posteriore cromate
- Ugelli spruzzo pulibili con funzione anticalcare
- Larghezza: 110x110 mm
- Classe rumore: I



5500-0018

AIR² TOUCH² XTREME ECO 110S El Duşu, 3F, 107x108 mm
AIR² TOUCH² XTREME ECO 110S Hand Shower, 3F, 107x108 mm
AIR² TOUCH² XTREME ECO 110S Doccetta, 3F, 107x108 mm

RENK / COLOR / COLORE: BEYAZ-KROM / WHITE-CHROME / BIANCO-CROMO
KOD / CODE / CODICE: 5500-0018

- AIR² hava karışımli sprej
- TOUCH² 2. nesil yumuşak basma butonu
- 3 sprej fonksiyonu
- Sprej türü: RainFlow®, Masaj sprej, RainFlow®+Masaj sprej
- Sprej türü ayarı: TOUCH² basarak sprej değiştirme
- XTREME ECO su tasarrufu: Maks 6 lt/dk
- Mat yumuşak dokulu beyaz ön yüzey
- Krom kaplı arka yüzey
- Genişlik: 107x108 mm
- Ses sınıfı: I

- AIR² air mix spray
- TOUCH² 2nd generation soft push button
- 3 spray functions
- Spray type: RainFlow®, MassageSpray, RainFlow®+Massage Spray Mix
- Spray type setting: Switching spray type by pressing TOUCH²
- XTREME ECO water-saving: Max. 6 L/min
- Matte soft textured white front surface
- Chrome-plated rear surface
- Width: 107x108 mm
- Noise class: I

- AIR² spruzzo miscelazione dell'aria
- Pulsante morbido TOUCH² di seconda generazione
- 3 funzioni di spruzzo
- Tipo di spray: RainFlow®, Massaggio, Mix RainFlow®+Massaggio
- Impostazione del tipo di spruzzo: cambio del tipo di spruzzo premendo TOUCH²
- XTREME ECO a risparmio idrico: Max. 6 L/min
- Superficie frontale bianca opaca e morbida
- Superficie posteriore cromata
- Larghezza: 107x108 mm
- Classe rumore: I



5500-0017

AIR² TOUCH² XTREME ECO 110R El Duşu, 3F, ø110 mm
AIR2 TOUCH2 XTREME ECO 110R Hand Shower, 3F, ø110 mm
AIR2 TOUCH2 XTREME ECO 110R doccia, 3F, ø110 mm

RENK / COLOR / COLORE: KROM / CHROME / CROMATO
KOD / CODE / CODICE: 5500-0017

- AIR² hava karışıklı sprey
- TOUCH2 2. nesil yumuřak basma butonu
- 3 sprey fonksiyonu
- Sprey türü: RainFlow[®], Masaj sprey, RainFlow[®]+Masaj sprey
- Sprey türü ayarı: TOUCH² basarak sprey deęiřtirme
- XTREME ECO su tasarrufu: Maks 6 lt/dk
- Mat yumuřak dokulu beyaz ön yüzey
- Krom kaplı arka yüzey
- Geniřlik: ø110 mm
- Ses sınıfı: I

- AIR² air mix spray
- TOUCH² 2nd generation soft push button
- 3 spray functions
- Spray type: RainFlow[®], MassageSpray, RainFlow[®]+Massage Spray Mix
- Spray type setting: Switching spray type by pressing TOUCH²
- XTREME ECO water-saving: Max. 6 L/min
- Matte soft textured white front surface
- Chrome-plated rear surface
- Width: ø110 mm
- Noise class: I

- AIR² spruzzo miscelazione dell'aria
- Pulsante morbido TOUCH² di seconda generazione
- 3 funzioni di spruzzo
- Tipo di spray: RainFlow[®], Massaggio, Mix RainFlow[®]+Massaggio
- Impostazione del tipo di spruzzo: cambio del tipo di spruzzo premendo TOUCH²
- XTREME ECO a risparmio idrico: Max. 6 L/min
- Superficie frontale bianca opaca e morbida
- Superficie posteriore cromata
- Larghezza: ø110 mm
- Classe rumore: I



5500-0021

AIR² TOUCH² ECO 120R El Duşu, 3F, ø120 mm
AIR2 TOUCH2 ECO 120R Hand Shower, 3F, ø120 mm
AIR2 TOUCH2 ECO 120R Doccetta, 3F, ø120 mm

RENK / COLOR / COLORE: KROM / CHROME / CROMATO
KOD / CODE / CODICE: 5500-0021

RENK / COLOR / COLORE: SİYAH / BLACK / NERO
KOD / CODE / CODICE: 5500-0021-AB

- AIR² hava karışıklı sprey
- TOUCH2 2. nesil yumuřak basma butonu
- 3 sprey fonksiyonu
- Sprey türü: RainFlow[®], Yumuřak sprey, RainFlow[®]+Yumuřak sprey
- Sprey türü ayarı: TOUCH2 basarak sprey deęiřtirme
- XTREME ECO su tasarrufu: 9.6 lt/dk
- Krom kaplı ön ve arka yüzey
- Geniřlik: ø120 mm
- Ses sınıfı: I

- AIR² air mix spray
- TOUCH² 2nd generation soft push button
- 3 spray functions
- Spray type: RainFlow[®], Soft Spray, RainFlow[®]+Soft Spray Mix
- Spray type setting: Switching spray type by pressing TOUCH²
- XTREME ECO water-saving: Max.9.6 L/min
- Chrome-plated front and rear surface
- Width: ø120 mm
- Noise class: I

- AIR² spruzzo miscelazione dell'aria
- Pulsante morbido TOUCH² di seconda generazione
- 3 funzioni di spruzzo
- Tipo di spray: RainFlow[®], Leggero, Mix RainFlow[®]+Leggero
- Impostazione del tipo di spruzzo: cambio del tipo di spruzzo premendo TOUCH²
- XTREME ECO risparmio idrico: max. 9,6 L/min
- Superficie anteriore e posteriore cromata
- Larghezza: ø120 mm
- Classe rumore: I



5500-0001**AIR² 105R El Duşu, 3F, ø105 mm**
AIR2 105R Hand Shower, 3F, ø105 mm
AIR2 105R Doccetta, 3F, ø105 mmRENK / COLOR / COLORE: KROM-KROM / CHROME-CHROME / CROMATO-CROMATO
KOD / CODE / CODICE: 5500-0001

- 3 sprej fonksiyonu
- Sprey türü: RainFlow®, Masaj sprej, RainFlow®+Masaj sprej
- Sprey türü ayarı: Döner sprej diski ile sprej türü değişimi
- Krom kaplı ön ve arka
- Kireç kırıcı özellikli temizlenebilir sprej uçları
- Genişlik: ø105 mm
- Ses sınıfı: I

- 3 spray functions
- Spray type: RainFlow®, MassageSpray, RainFlow®+Massage Spray Mix
- Spray type setting: Switching spray type by rotating the spray disc
- Chrome-plated front and rear surface
- Cleanable spray nozzles with the anti-limescale feature
- Width: ø105 mm
- Noise class: I

- 3 funzioni di spruzzo
- Tipo di spray: RainFlow®, Massaggio, Mix RainFlow®+Massaggio
- Impostazione del tipo di spruzzo: cambio del tipo di spruzzo ruotando il disco di spruzzo
- Superficie anteriore e posteriore cromata
- Ugelli spruzzo pulibili con funzione anticalcare
- Larghezza: ø105 mm
- Classe rumore: I

**5500-0012****AIR² 120R El Duşu, 1F, ø120 mm**
AIR2 120R Hand Shower, 1F, ø120 mm
AIR2 120R Doccetta, 1F, ø120 mmRENK / COLOR / COLORE: KROM-KROM / CHROME-CHROME / CROMATO-CROMATO
KOD / CODE / CODICE: 5500-0012

- AIR² hava karışımı akış
- AIR² %30 su tasarruflu
- Sprey türü: RainFlow
- Tek fonksiyonlu
- Kireç kırıcı özellikli temizlenebilir sprej uçları
- Krom kaplı ön yüzey
- Krom kaplı arka yüzey
- Genişlik: ø120 mm
- Ses sınıfı: I

- AIR² air mix flow
- AIR² 30% water-saving feature
- Spray type: RainFlow
- Single function
- Cleanable spray nozzles with the anti-limescale feature
- Chrome-plated front surface
- Chrome-plated rear surface
- Width: ø120 mm
- Noise class: I

- Flusso di miscelazione dell'aria AIR²
- AIR² 30% di risparmio idrico
- Tipo di spruzzo: RainFlow
- Monofunzione
- Ugelli spruzzo pulibili con funzione anticalcare
- Superficie frontale cromata
- Superficie posteriore cromata
- Larghezza: ø120 mm
- Classe rumore: I

**5500-0010****AIR² 100R El Duşu, 1F, ø100 mm**
AIR2 100R Hand Shower, 1F, ø100 mm
AIR2 100R Doccetta, 1F, ø100 mmRENK / COLOR / COLORE: KROM-KROM / CHROME-CHROME / CROMATO-CROMATO
KOD / CODE / CODICE: 5500-0010

- AIR² hava karışımı akış
- AIR² %30 su tasarruflu
- Sprey türü: RainFlow®
- Tek fonksiyonlu
- Kireç kırıcı özellikli temizlenebilir sprej uçları
- Krom kaplı ön ve arka yüzey
- Genişlik: ø100 mm
- Ses sınıfı: I

- AIR² air mix flow
- AIR² 30% water-saving feature
- Spray type: RainFlow®
- Single function
- Cleanable spray nozzles with the anti-limescale feature
- Chrome-plated front and rear surface
- Width: ø100 mm
- Noise class: I

- Flusso di miscelazione dell'aria AIR²
- AIR² 30% di risparmio idrico
- Tipo di spruzzo: RainFlow®
- Monofunzione
- Ugelli spruzzo pulibili con funzione anticalcare
- Superficie anteriore e posteriore cromata
- Larghezza: ø100 mm
- Classe rumore: I



5500-0014

80S El Duşu, 1F, 80X97 mm
80S Hand Shower, 1F, 80X97 mm
80S Doccetta, 1F, 80X97 mm

RENK / COLOR / COLORE: KROM / CHROME / CROMATO
KOD / CODE / CODICE: 5500-0014

- Tek fonksiyonlu
- Sprey yüzeyi, el duşu ve arka yüzey krom
- Kireç kırıcı özellikli temizlenebilir sprej uçları
- Genişlik: 80x97 mm
- Ses sınıfı: I

- Single function
- Chrome spray surface, hand shower, and rear surface
- Cleanable spray nozzles with the anti-limescale feature
- Width: 80x97 mm
- Noise class: I

- Monofunzione
- Superficie di spruzzo, doccia e superficie posteriore cromate
- Ugelli spruzzo pulibili con funzione anticalcare
- Larghezza: 80x97 mm
- Classe rumore: I



5500-0003

Piriç El Duşu, 1F
Brass Hand Shower, 1F
Doccetta in ottone, 1F

RENK / COLOR / COLORE: KROM / CHROME / CROMATO
KOD / CODE / CODICE: 5500-0003

- Tek fonksiyonlu
- Piriç gövde
- Kireç kırıcı özellikli temizlenebilir sprej uçları

- Single function
- Body material: Brass
- Cleanable spray nozzles with the anti-limescale feature

- Monofunzione
- Materiale del corpo: ottone
- Ugelli spruzzo pulibili con funzione anticalcare



5500-0004

Piriç El Duşu, 1F
Brass Hand Shower, 1F
Doccetta in ottone, 1F

RENK / COLOR / COLORE: KROM / CHROME / CROMATO
KOD / CODE / CODICE: 5500-0004

- Tek fonksiyonlu
- Piriç gövde
- Kireç kırıcı özellikli temizlenebilir sprej uçları

- Single function
- Body material: Brass
- Cleanable spray nozzles with the anti-limescale feature

- Monofunzione
- Materiale del corpo: ottone
- Ugelli spruzzo pulibili con funzione anticalcare



5500-0006

Klasik El duşu, 1F, ø71 mm
Classical Hand Shower, 1F, ø71 mm
Doccetta classica, 1F, ø71 mm

RENK / COLOR / COLORE: KROM / CHROME / CROMATO
KOD / CODE / CODICE: 5500-0006

RENK / COLOR / COLORE: SATEN NİKEL / SATIN NICKEL / NICHEL SATINATO
KOD / CODE / CODICE: 5500-0006-BN

RENK / COLOR / COLORE: ANTİK SİYAH / ANCIENT BLACK / NERO ANTICO
KOD / CODE / CODICE: 5500-0006-AB

RENK / COLOR / COLORE: ALTIN / GOLD / ORO
KOD / CODE / CODICE: 5500-0006-EG

- Tek fonksiyonlu
- Piriç gövde
- Seramik sap

- Single function
- Body material: Brass
- Ceramic handle

- Monofunzione
- Materiale del corpo: ottone
- Maniglia in ceramica



SÜRGÜ TAKIMLARI

SHOWER RAIL SETS

SET COLONNA DOCCIA

5650-0005

Santo Air² Touch² 3F, Sürgü Takımı Şeffaf Sabunluklu

Santo Air² Touch² 3F, Shower Rail Set with Soap Tray

Santo Air² Touch² 3F, set binari colonna doccia con portasapone

RENK / COLOR / COLORE: KROM / CHROME / CROMATO

KOD / CODE / CODICE: 5650-0005

- Gövde malzemesi: ABS
- Uzunluk: 650 mm
- Gövde ölçüsü: 22 mm
- Krom yüzey kaplama
- Krom hortum malzemesi: PVC
- Spiral hortum uzunluğu: 1.5 m
- Kolay temizlenebilir
- XTREME ECO su tasarrufu: Maks.. 6 lt/dk
- TOUCH² ikinci nesil yumuşak basma butonu
- 3 Sprey fonksiyonu
- Sprey türü: Masaj sprej, Rainflow, Rainflow+ Masaj sprej
- El duşu: 107x108 mm
- Krom kaplı arka yüzey
- Sürgü sabunluğu malzemesi: ABS
- Sürgü sabunluk uzunluğu: 169x95 mm
- Sabit el duşu askısı malzemesi: ABS Krom

- Body material: ABS
- Length: 650 mm
- Body size: 22 mm
- Chrome-plated surface
- Chrome hose material: PVC
- Spiral hose length: 1.5 m
- Easy clean feature
- XTREME ECO water-saving: Max. 6 L/min
- TOUCH² second generation soft push button
- 3 spray functions
- Spray type: Massage Spray, RainFlow, RainFlow + Massage Spray Mix
- Hand shower size: 107x108 mm
- Chrome-plated rear surface
- Sliding soap tray material: ABS
- Sliding soap tray length: 169x95 mm
- Fixed hand shower holder material: ABS Chrome

- Materiale corpo: ABS
- Lunghezza: 650 mm
- Dimensioni corpo: 22 mm
- Superficie cromata
- Materiale del tubo cromato: PVC
- Lunghezza del tubo a spirale: 1,5 m
- Facile da pulire
- XTREME ECO a risparmio idrico: Max. 6 L/min
- Pulsante morbido TOUCH² di seconda generazione
- 3 funzioni di spruzzo
- Tipo di spruzzo: Massaggio, RainFlow, Mix RainFlow+ Massaggio
- Dimensioni doccetta: 107x108 mm
- Superficie posteriore cromata
- Materiale del vassoio portasapone scorrevole: ABS
- Lunghezza del vassoio portasapone scorrevole: 169x95 mm
- Materiale del supporto per doccetta fissa: ABS cromato



5650-0006

Monte Air² Touch² 3F, Sürgü Takımı

Monte Switch 3F, Shower Rail Set

Monte Air² Touch² 3F, set binari colonna doccia

RENK / COLOR / COLORE: KROM / CHROME / CROMATO

KOD / CODE / CODICE: 5650-0006

- Gövde malzemesi: ABS
- Uzunluk: 650 mm
- Gövde ölçüsü: 30x15 mm
- Krom yüzey kaplama
- Krom hortum malzemesi: PVC
- Spiral hortum uzunluğu: 1.5 m
- Kolay temizlenebilir
- XTREME ECO su tasarrufu: Maks.. 6 lt/dk
- TOUCH² ikinci nesil yumuşak basma butonu
- 3 Sprey fonksiyonu
- Sprey türü: Masaj sprej, Rainflow, Rainflow+Masaj sprej
- El duşu Ø: 110x110 mm
- Krom kaplı arka yüzey

- Body material: ABS
- Length: 650 mm
- Body size: 30x15 mm
- Chrome-plated surface
- Chrome hose material: PVC
- Spiral hose length: 1.5 m
- Easy clean feature
- XTREME ECO water-saving: Max. 6 L/min
- TOUCH² second generation soft push button
- 3 spray functions
- Spray type: Massage Spray, RainFlow, RainFlow + Massage Spray Mix
- Hand shower Ø: 110x110 mm
- Chrome-plated rear surface

- Materiale corpo: ABS
- Lunghezza: 650 mm
- Dimensioni corpo: 30x15 mm
- Superficie cromata
- Materiale del tubo cromato: PVC
- Lunghezza del tubo a spirale: 1,5 m
- Facile da pulire
- XTREME ECO a risparmio idrico: Max. 6 L/min
- Pulsante morbido TOUCH² di seconda generazione
- 3 funzioni di spruzzo
- Tipo di spruzzo: Massaggio, RainFlow, Mix RainFlow+ Massaggio
- Ø doccetta: 110x110 mm
- Superficie posteriore cromata



5650-0004**Monte Switch 3F, Sürgü Takımı**
Monte Switch 3F, Shower Rail Set

Interruttore Monte 3F, set binari colonna doccia

RENK / COLOR / COLORE: KROM / CHROME / CROMATO

KOD / CODE / CODICE: 5650-0004

- Gövde malzemesi: ABS
- Uzunluk: 650 mm
- Gövde ölçüsü: 30x15 mm
- Krom yüzey kaplama
- Krom hortum malzemesi: PVC
- Spiral hortum uzunluğu: 1.5 m
- Kolay temizlenebilir
- Air² %30 su tasarruflu hava karışımı akış
- 3 Sprey özellikli
- Sprey türü: Masaj sprej, Rainflow, Rainflow+Masaj sprej
- El duşu: 110 x110 mm
- Sprey yüzü beyaz, el duşu ve arka yüzey krom
- Kireç kırıcı özellikli el duşu
- Temizlenebilir sprej uçları
- Sabit el duşu askısı krom

- Body material: ABS
- Length: 650 mm
- Body size: 30x15 mm
- Chrome-plated surface
- Chrome hose material: PVC
- Spiral hose length: 1.5 m
- Easy clean feature
- Air² 30% water-saving feature with air mix flow
- 3 Spray types
- Spray type: Massage Spray, RainFlow, RainFlow + Massage Spray Mix
- Hand shower size: 110 x110 mm
- White spray surface, and chrome hand shower and rear surface
- Hand shower with the anti-limescale feature
- Cleanable spray nozzles
- Chrome fixed hand shower holder

- Materiale corpo: ABS
- Lunghezza: 650 mm
- Dimensioni corpo: 30x15 mm
- Superficie cromata
- Materiale del tubo cromato: PVC
- Lunghezza del tubo a spirale: 1,5 m
- Facile da pulire
- Air² 30% di risparmio idrico con flusso di miscelazione dell'aria
- 3 tipi di spruzzo
- Tipo di spruzzo: Massaggio, RainFlow, Mix RainFlow+ Massaggio
- Dimensioni doccetta: 110 x110 mm
- Superficie di spruzzo bianca, doccetta e superficie posteriore cromate
- Doccetta con funzione anticalcare
- Ugelli di spruzzo lavabili
- Supporto per doccetta fissa cromato

**5650-0008****Etna Air² 3F, Sürgü Takımı 120 R Yuvarlak El Duşlu****Etna Air² 3F, Shower Rail Set 120 R Round Hand Shower**Etna Air² 3F, set binari colonna doccia 120 R Doccetta rotonda

RENK / COLOR / COLORE: KROM / CHROME / CROMATO

KOD / CODE / CODICE: 5650-0008

- Gövde malzemesi: ABS
- Uzunluk: 750 mm
- Gövde ölçüsü: Ø 22 mm
- Krom yüzey kaplama
- Krom hortum malzemesi: P. Çelik
- Spiral hortum uzunluğu: 1.5 m
- Kolay temizlenebilir
- Air² %30 su tasarruflu hava karışımı akış
- Sprey türü: Masaj sprej, Rainflow, Rainflow+Masaj sprej
- El duşu Ø: 120 mm
- Kireç kırıcı özellikli el duşu

- Body material: ABS
- Length: 750 mm
- Body size: Ø 22 mm
- Chrome-plated surface
- Chrome hose material: Stainless Steel
- Spiral hose length: 1.5 m
- Easy clean feature
- Air² 30% water-saving feature with air mix flow
- Spray type: Massage Spray, RainFlow, RainFlow + Massage Spray Mix
- Hand shower Ø: 120 mm
- Hand shower with the anti-limescale feature

- Materiale corpo: ABS
- Lunghezza 750 mm
- Dimensioni corpo: Ø 22 mm
- Superficie cromata
- Materiale del tubo cromato: acciaio inox
- Lunghezza del tubo a spirale: 1,5 m
- Facile da pulire
- Air² 30% di risparmio idrico con flusso di miscelazione dell'aria
- Tipo di spruzzo: Massaggio, RainFlow, Mix RainFlow+ Massaggio
- Ø doccetta: 120 mm
- Doccetta con funzione anticalcare

**5650-0009****Etna Air² Touch² 3F, Sürgü Takımı Kare El Duşlu****Etna Air² Touch² 3F, Shower Rail Set Square Hand Shower**Etna Air² Touch² 3F, set binari colonna doccia Doccetta quadrata

RENK / COLOR / COLORE: KROM / CHROME / CROMATO

KOD / CODE / CODICE: 5500-0021

RENK / COLOR / COLORE: SIYAH / BLACK / NERO

KOD / CODE / CODICE: 5500-0021-AB

- Gövde malzemesi: ABS
- Uzunluk: 750 mm
- Gövde ölçüsü: Ø 22 mm
- Krom yüzey kaplama
- Krom hortum malzemesi: P. Çelik
- Spiral hortum uzunluğu: 1.5 m
- Kolay temizlenebilir
- Tek fonksiyonlu el duşu
- El duşu: 80x130 mm
- Kireç kırıcı özellikli el duşu

- Body material: ABS
- Length: 750 mm
- Body size: Ø 22 mm
- Chrome-plated surface
- Chrome hose material: Stainless Steel
- Spiral hose length: 1.5 m
- Easy clean feature
- Single-function hand shower
- Hand shower size: 80x130 mm
- Hand shower with the anti-limescale feature

- Materiale corpo: ABS
- Lunghezza 750 mm
- Dimensioni corpo: Ø 22 mm
- Superficie cromata
- Materiale del tubo cromato: acciaio inox
- Lunghezza del tubo a spirale: 1,5 m
- Facile da pulire
- Doccetta monofunzione
- Dimensioni doccetta: 80x130 mm
- Doccetta con funzione anticalcare



5650-0010

Etna Air² Touch² 3F, Sürgü Takımı Yuvarlak El Duşlu
Etna Air² Touch² 3F, Shower Rail Set Round Hand Shower
Etna Air² Touch² 3F, set binari colonna doccia Doccetta rotonda

RENK / COLOR / COLORE: KROM / CHROME / CROMATO
KOD / CODE / CODICE: 5650-0010

RENK / COLOR / COLORE: SİYAH / BLACK / NERO
KOD / CODE / CODICE: 5650-0010-AB

- Gövde malzemesi: ABS
- Uzunluk: 750 mm
- Gövde ölçüsü: Ø 22 mm
- Krom yüzey kaplama
- Krom hortum malzemesi: P. Çelik
- Spiral hortum uzunluğu: 1.5 m
- Kolay temizlenebilir
- Air² %30 su tasarruflu hava karışıklı akış
- Sprey türü: Rainflow®
- El duşu Ø: 120 mm
- Krom kaplı arka yüzey

- Body material: ABS
- Length: 750 mm
- Body size: Ø 22 mm
- Chrome-plated surface
- Chrome hose material: Stainless Steel
- Spiral hose length: 1.5 m
- Easy clean feature
- Air² 30% water-saving feature with air mix flow
- Spray type: RainFlow®
- Hand shower Ø: 120 mm
- Chrome-plated rear surface

- Materiale corpo: ABS
- Lunghezza 750 mm
- Dimensioni corpo: Ø 22 mm
- Superficie cromata
- Materiale del tubo cromato: acciaio inox
- Lunghezza del tubo a spirale: 1,5 m
- Facile da pulire
- Air² 30% di risparmio idrico con flusso di miscelazione dell'aria
- Tipo di spruzzo: RainFlow®
- Ø doccia: 120 mm
- Superficie posteriore cromata



DUŞ SÜRGÜLERİ
SHOWER SLIDES
COLONNE DOCCIA SCORREVOLI

5600-0003

800R Ayarlanabilir Sürgü, 790 mm
800R Adjustable Shower Rail, 790 mm
800R Set binari colonna doccia regolabile, 790 mm

RENK / COLOR / COLORE: KROM / CHROME / CROMATO
KOD / CODE / CODICE: 5600-0003

- Gövde malzemesi: Pirinç
- Uzunluk: 788 mm
- Gövde ölçüsü: Ø 22 mm
- Krom yüzey kaplama

- Body material: Brass
- Length: 788 mm
- Body size: Ø 22 mm
- Chrome-plated surface

- Materiale del corpo: ottone
- Lunghezza: 788 mm
- Dimensioni corpo: Ø 22 mm
- Superficie cromata



5600-0007

650R Ayarlanabilir Sürgü, 650 mm
650R Adjustable Shower Rail, 650 mm

650R Set binari colonna doccia regolabile, 650 mm

RENK / COLOR / COLORE: KROM / CHROME / CROMATO

KOD / CODE / CODICE: 5600-0007

RENK / COLOR / COLORE: SİYAH / BLACK / NERO

KOD / CODE / CODICE: 5600-0007-AB

- Gövde malzemesi: ABS
- Uzunluk: 650 mm
- Gövde ölçüsü: Ø22 mm
- Krom yüzey kaplama

- Body material: ABS
- Length: 650 mm
- Body size: Ø22 mm
- Chrome-plated surface

- Materiale corpo: ABS
- Lunghezza: 650 mm
- Dimensioni corpo: Ø22 mm
- Superficie cromata



5600-0006

650S Ayarlanabilir Sürgü, 650 mm
650S Adjustable Shower Rail, 650 mm

650S Set binari colonna doccia regolabile, 650 mm

RENK / COLOR / COLORE: KROM / CHROME / CROMATO

KOD / CODE / CODICE: 5600-0006

- Gövde malzemesi: ABS
- Uzunluk: 650 mm
- Gövde ölçüsü: 30x15 mm
- Krom yüzey kaplama

- Body material: ABS
- Length: 650 mm
- Body size: 30x15 mm
- Chrome-plated surface

- Materiale corpo: ABS
- Lunghezza: 650 mm
- Dimensioni corpo: 30x15 mm
- Superficie cromata



5600-0005

600R Ayarlanabilir Sürgü, 605 mm
600R Adjustable Shower Rail, 605 mm

600R Set binari colonna doccia Regolabile, 605 mm

RENK / COLOR / COLORE: KROM / CHROME / CROMATO

KOD / CODE / CODICE: 5600-0005

- Gövde malzemesi: ABS
- Uzunluk: 605 mm
- Gövde ölçüsü: Ø 22 mm
- Krom yüzey kaplama

- Body material: ABS
- Length: 605 mm
- Body size: Ø 22 mm
- Chrome-plated surface

- Materiale corpo: ABS
- Lunghezza: 605 mm
- Dimensioni corpo: Ø 22 mm
- Superficie cromata



SABUNLUK VE DUŞ HORTUMLARI

SOAP TRAY AND SHOWER HOSES

PIATTO SAPONE E TUBI DOCCIA

5670-0001

Sürgü Sabunluđu, Krom

Shower Rail Soap Tray, Chrome

Piastra portasapone per colonna doccia, cromata

RENK / COLOR / COLORE: KROM / CHROME / CROMATO
KOD / CODE / CODICE: 5670-0001

- Gövde malzemesi: ABS
- Uzunluk: 212x114 mm
- Askı delik çapı: Ø 22 mm
- Krom yüzey
- Tüm yuvarlak sürgülerle uyumludur.

- Body material: ABS
- Length: 212x114 mm
- Diameter of holder hole: Ø 22 mm
- Chrome surface
- Compatible with all round sliders.

- Materiale corpo: ABS
- Lunghezza: 212x114 mm
- Diametro del foro del supporto: Ø 22 mm
- Superficie cromata
- Compatibile con tutte le colonne doccia scorrevoli.



5670-0002

Sürgü Sabunluđu, Şeffaf

Shower Rail Soap Tray, Transparent

Piastra portasapone per colonna doccia, trasparente

RENK / COLOR / COLORE: ŞEFFAF / TRANSPARENT / TRASPARENTE
KOD / CODE / CODICE: 5670-0002

- Gövde malzemesi: ABS
- Uzunluk: 169x95 mm
- Askı delik çapı: Ø 22 mm
- Şeffaf yüzey
- Tüm yuvarlak sürgülerle uyumludur.

- Body material: ABS
- Length: 169x95 mm
- Diameter of holder hole: Ø 22 mm
- Transparent surface
- Compatible with all round sliders.

- Materiale corpo: ABS
- Lunghezza: 169x95 mm
- Diametro del foro del supporto: Ø 22 mm
- Superficie trasparente
- Compatibile con tutte le colonne doccia scorrevoli.



5550-0001

Duş Hortumu, PVC, 1,5 m

Shower Hose, PVC, 1.5 m

Tubo flessibile doccia, PVC, 1,5 m

RENK / COLOR / COLORE: GÜMÜŞ / SILVER / ARGENTO
KOD / CODE / CODICE: 5550-0001

- PVC
- Spiral uzunluğu 1,5 m
- Dolanmaz, kolay temizlenir.
- Isınmayı önleyen çift kat plastik
- Dolanma önleyici hortum başlığı

- PVC
- Spiral length 1.5 m
- Easy clean and anti-entanglement features.
- Heat-resistant double-layer plastics
- Anti-entanglement hose joint

- PVC
- Lunghezza spirale: 1.5 m
- Facilità di pulizia e caratteristiche anti-aggrovigliamento.
- Plastica a doppio strato resistente al calore
- Giunto per tubo flessibile anti-aggrovigliamento



5550-0002

Duř Hortumu, Metal, 1,5 m
Shower Hose, Metal, 1.5 m
Tubo flessibile doccia, metallo, 1.5 m

RENK / COLOR / COLORE: KROM / CHROME / CROMATO
KOD / CODE / CODICE: 5550-0002

RENK / COLOR / COLORE: SATEN NİKEL / SATIN NICKEL / NICHEL SATINATO
KOD / CODE / CODICE: 5550-0002-BN

RENK / COLOR / COLORE: ANTİK SİYAH / ANCIENT BLACK / NERO ANTICO
KOD / CODE / CODICE: 5550-0002-AB

RENK / COLOR / COLORE: ALTIN / GOLD / ORO
KOD / CODE / CODICE: 5550-0002-EG

- Spiral uzunluđu 1,50 metre
- Krom hortum malzeme: P. Çelik
- BN / AB / EG hortum Malzeme: Pirinç
- Dolanma önleyici hortum başlığı
- Çift kilittli

- Spiral length 1.50 meters
- Chrome hose material: Stainless Steel
- BN / AB / EG hose material: Brass
- Anti-entanglement hose joint
- Double lock

- Lunghezza spirale: 1.5 m
- Materiale del tubo cromato: acciaio inox
- BN / AB / EG Materiale del tubo flessibile: ottone
- Giunto per tubo flessibile anti-aggrovigliamento
- Doppia chiusura



Uyumlu renk kaplamalı 5500 0006 klasik el duřları ile birlikte kullanılabilir.
It can be used with 5500 0006 classic hand showers with matching colors.
Può essere utilizzato con le docce classiche 5500 0006 con colori coordinati.

ÇIKIŞ DİRSEKLERİ VE ASKILAR NOZZLE ELBOWS AND HOLDERS GOMITI E SUPPORTI PER UGELLI

5700-0009

El Duřu Çıkış Dirseđi
Hand Shower Nozzle Elbow
Gomito dell'ugello per doccetta

RENK / COLOR / COLORE: KROM / CHROME / CROMATO
KOD / CODE / CODICE: 5700-0009

- Malzeme: Pirinç
- Krom
- Sıva altı hazırlık gerektirir.
- G1/2

- Material: Brass
- Chrome
- Requires flush-mounting preparation.
- G1/2

- Materiale: ottone
- Cromato
- Richiede una preparazione per il montaggio a incasso.
- G1/2



5700-0004

El Duşu Çıkış Dirseği Hand Shower Nozzle Elbow

Gomito dell'ugello per doccia

RENK / COLOR / COLORE: KROM / CHROME / CROMATO

KOD / CODE / CODICE: 5700-0004

- Malzeme: Pirinç
- Krom
- Sıva altı hazırlık gerektirir.
- G1/2

- Material: Brass
- Chrome
- Requires flush-mounting preparation.
- G1/2

- Materiale: ottone
- Cromato
- Richiede una preparazione per il montaggio a incasso.
- G1/2

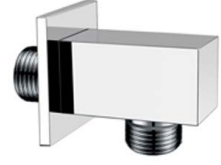

5700-0001

Duş Çıkış Dirseği Shower Nozzle Elbow

Gomito dell'ugello per doccia

RENK / COLOR / COLORE: KROM / CHROME / CROMATO

KOD / CODE / CODICE: 5700-0001

- Malzeme: Pirinç
- Krom
- Sıva altı hazırlık gerektirir.
- G1/2

- Material: Brass
- Chrome
- Requires flush-mounting preparation.
- G1/2

- Materiale: ottone
- Cromato
- Richiede una preparazione per il montaggio a incasso.
- G1/2



5700-0006

Askılı El Duşu Çıkış Dirseği Hand Shower Nozzle Elbow with Holder

Gomito dell'ugello per doccia con supporto

RENK / COLOR / COLORE: KROM / CHROME / CROMATO

KOD / CODE / CODICE: 5700-0006

RENK / COLOR / COLORE: MAT SİYAH / MATTE BLACK / NERO OPACO

KOD / CODE / CODICE: 5700-0006-AB

- Sabit el duşu askısı
- Malzeme: Pirinç
- Krom
- Sıva altı hazırlık gerektirir.
- G1/2

- Fixed hand shower holder
- Material: Brass
- Chrome
- Requires flush-mounting preparation.
- G1/2

- Supporto fisso per doccia
- Materiale: ottone
- Cromato
- Richiede una preparazione per il montaggio a incasso.
- G1/2

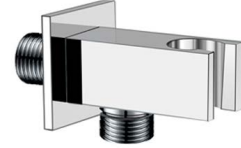

5700-0003

Askılı El Duşu Çıkış Dirseği Hand Shower Nozzle Elbow with Holder

Gomito dell'ugello per doccia con supporto

RENK / COLOR / COLORE: KROM / CHROME / CROMATO

KOD / CODE / CODICE: 5700-0003

RENK / COLOR / COLORE: MAT SİYAH / MATTE BLACK / NERO OPACO

KOD / CODE / CODICE: 5700-0003-AB

- Sabit el duşu askısı ve çıkışı
- Malzeme: Pirinç
- Krom
- Sıva altı hazırlık gerektirir.
- G1/2

- Fixed hand shower holder and nozzle
- Material: Brass
- Chrome
- Requires flush-mounting preparation.
- G1/2

- Supporto fisso della doccia e ugello
- Materiale: ottone
- Cromato
- Richiede una preparazione per il montaggio a incasso.
- G1/2



5700-0010

Hareketli El Duşu Askısı
Rotating Hand Shower Holder
Supporto rotante per doccia

RENK / COLOR / COLORE: KROM / CHROME / CROMATO
KOD / CODE / CODICE: 5600-0010

RENK / COLOR / COLORE: MAT SİYAH / MATTE BLACK / NERO OPACO
KOD / CODE / CODICE: 5600-0010-AB

- Dikey döner askı
- Malzeme: Pirinç
- Krom
- Vertical rotating holder
- Material: Brass
- Chrome
- Supporto verticale girevole
- Materiale: ottone
- Cromato



5700-0007

El Duşu Askısı
Hand Shower Holder
Supporto per doccia

RENK / COLOR / COLORE: KROM / CHROME / CROMATO
KOD / CODE / CODICE: 5600-0007

RENK / COLOR / COLORE: MAT SİYAH / MATTE BLACK / NERO OPACO
KOD / CODE / CODICE: 5600-0007-AB

- Sabit el duşu askısı
- Malzeme: ABS
- Krom
- Fixed hand shower holder
- Material: ABS
- Chrome
- Supporto fisso per doccia
- Materiale: ABS
- Cromato



5700-0008

El Duşu Askısı
Hand Shower Holder
Supporto per doccia

RENK / COLOR / COLORE: KROM / CHROME / CROMATO
KOD / CODE / CODICE: 5600-0008

RENK / COLOR / COLORE: MAT SİYAH / MATTE BLACK / NERO OPACO
KOD / CODE / CODICE: 5600-0008-AB

- Sabit el duşu askısı
- Çift kademeli
- Malzeme: ABS
- Krom
- Fixed hand shower holder
- Dual-stage
- Material: ABS
- Chrome
- Supporto fisso per doccia
- Doppia fase
- Materiale: ABS
- Cromato

PIRİNÇ TEPE DUŞLARI

BRASS OVERHEAD SHOWERS

SOFFIONI IN OTTONE

5800-0009

AIR² 400S Tepe Duşu, 400x400 mm
AIR² 400S Overhead Shower, 400x400 mm
AIR² 400S Soffione doccia, 400x400 mm

RENK / COLOR / COLORE: KROM / CHROME / CROMATO
KOD / CODE / CODICE: 5800-0009



- Piriñ malzeme
- AIR² Hava karışımı akış sistemi
- Akış türü: RainFlow®
- Tek fonksiyonlu
- Kireç kırıcı özelliği
- Akış miktarı 13,5 lt/dk
- Sprey disk boyutları: 400x400x8 mm
- Sprey disk yüzeyi: Krom
- Montaj şekli: Duvar veya tavan
- Ürünün büyüklüğünden dolayı tavan montajı tavsiye edilir.

- Material: Brass
- AIR² air mix flow system
- Flow type: RainFlow®
- Single function
- Anti-limescale feature
- Flow rate: 13.5 L/min
- Spray disc dimensions: 400x400x8 mm
- Spray disc surface: Chrome
- Mounting type: Wall mounting or ceiling mounting
- Ceiling mounting is recommended due to the size of the product.

- Materiale: ottone
- Sistema di miscelazione dell'aria AIR²
- Tipo di flusso: RainFlow®
- Monofunzione
- Funzione anticalcare
- Portata: 13.5 L/min
- Dimensioni del disco di spruzzo: 400x400x8 mm
- Superficie del disco di spruzzo: cromato
- Tipo di montaggio: montaggio a parete o a soffitto
- Si consiglia il montaggio a soffitto a causa delle dimensioni del prodotto.

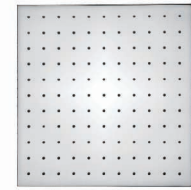

5800-0004

AIR² 300S Tepe Duşu, 300x300 mm
AIR² 300S Overhead Shower, 300x300 mm
AIR² 300S Soffione doccia, 300x300 mm

RENK / COLOR / COLORE: KROM / CHROME / CROMATO
KOD / CODE / CODICE: 5800-0004



- Piriñ malzeme
- AIR² Hava karışımı akış sistemi
- Akış türü: RainFlow®
- Tek fonksiyonlu
- Kireç kırıcı özelliği
- Akış miktarı 11,5 lt/dk
- Sprey disk boyutları: 300x300x8 mm
- Sprey disk yüzeyi: Krom
- Montaj şekli: Duvar veya tavan

- Material: Brass
- AIR² air mix flow system
- Flow type: RainFlow®
- Single function
- Anti-limescale feature
- Flow rate: 11.5 L/min
- Spray disc dimensions: 300x300x8 mm
- Spray disc surface: Chrome
- Mounting type: Wall mounting or ceiling mounting

- Materiale: ottone
- Sistema di miscelazione dell'aria AIR²
- Tipo di flusso: RainFlow®
- Monofunzione
- Funzione anticalcare
- Portata: 11.5 L/min
- Dimensioni del disco di spruzzo: 300x300x8 mm
- Superficie del disco di spruzzo: cromato
- Tipo di montaggio: montaggio a parete o a soffitto

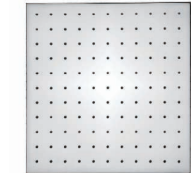

5800-0003

AIR² 200S Tepe Duşu, 200x200 mm
AIR² 200S Overhead Shower, 200x200 mm
AIR² 200S Soffione doccia, 200x200 mm

RENK / COLOR / COLORE: KROM / CHROME / CROMATO
KOD / CODE / CODICE: 5800-0004



RENK / COLOR / COLORE: MAT SİYAH / MATTE BLACK / NERO OPACO
KOD / CODE / CODICE: 5800-0003-AB

- Piriñ malzeme
- AIR² Hava karışımı akış sistemi
- Akış türü: RainFlow®
- Tek fonksiyonlu
- Kireç kırıcı özelliği
- Akış miktarı 11,5 lt/dk
- Sprey disk boyutları: 200x200x8 mm
- Sprey disk yüzeyi: Krom
- Montaj şekli: Duvar veya tavan

- Material: Brass
- AIR² air mix flow system
- Flow type: RainFlow®
- Single function
- Anti-limescale feature
- Flow rate: 11.5 L/min
- Spray disc dimensions: 200x200x8 mm
- Spray disc surface: Chrome
- Mounting type: Wall mounting or ceiling mounting

- Materiale: ottone
- Sistema di miscelazione dell'aria AIR²
- Tipo di flusso: RainFlow®
- Monofunzione
- Funzione anticalcare
- Portata: 11.5 L/min
- Dimensioni del disco di spruzzo: 200x200x8 mm
- Superficie del disco di spruzzo: cromato
- Tipo di montaggio: montaggio a parete o a soffitto

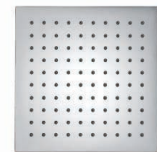

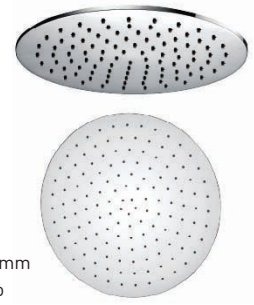
5800-0007**AIR² 400R Tepe Duşu, ø400 mm**
AIR² 400R Overhead Shower, ø400 mm
AIR² 400R Soffione doccia, ø400 mmRENK / COLOR / COLORE: KROM / CHROME / CROMATO
KOD / CODE / CODICE: 5800-0007

- Piriñ malzeme
- AIR² Hava karışımı akış sistemi
- Akış türü: RainFlow®
- Tek fonksiyonlu
- Kireç kırıcı özellikli
- Akış miktarı 13,5 lt/dk
- Sprey disk boyutları: 400x8 mm
- Sprey disk yüzeyi: Krom
- Montaj şekli: Duvar veya tavan
- Ürünün büyüklüğünden dolayı tavan montajı tavsiye edilir.

- Material: Brass
- AIR² air mix flow system
- Flow type: RainFlow®
- Single function
- Anti-limescale feature
- Flow rate: 13.5 L/min
- Spray disc dimensions: 400x8 mm
- Spray disc surface: Chrome
- Mounting type: Wall mounting or ceiling mounting
- Ceiling mounting is recommended due to the size of the product.

- Materiale: ottone
- Sistema di miscelazione dell'aria AIR²
- Tipo di flusso: RainFlow®
- Monofunzione
- Funzione anticalcare
- Portata: 13.5 L/min
- Dimensioni del disco di spruzzo: 400x8 mm
- Superficie del disco di spruzzo: cromato
- Tipo di montaggio: montaggio a parete o a soffitto
- Si consiglia il montaggio a soffitto a causa delle dimensioni del prodotto.

5800-0002**AIR² 300R Tepe Duşu, ø300 mm**
AIR² 300R Overhead Shower, ø300 mm
AIR² 300R Soffione doccia, ø300 mmRENK / COLOR / COLORE: KROM / CHROME / CROMATO
KOD / CODE / CODICE: 5800-0002

- Piriñ malzeme
- AIR² Hava karışımı akış sistemi
- Akış türü: RainFlow®
- Tek fonksiyonlu
- Kireç kırıcı özellikli
- Akış miktarı 11,5 lt/dk
- Sprey disk boyutları: 300x8 mm
- Sprey disk yüzeyi: Krom
- Montaj şekli: Duvar veya tavan

- Material: Brass
- AIR² air mix flow system
- Flow type: RainFlow®
- Single function
- Anti-limescale feature
- Flow rate: 11.5 L/min
- Spray disc dimensions: 300x8 mm
- Spray disc surface: Chrome
- Mounting type: Wall mounting or ceiling mounting

- Materiale: ottone
- Sistema di miscelazione dell'aria AIR²
- Tipo di flusso: RainFlow®
- Monofunzione
- Funzione anticalcare
- Portata: 11.5 L/min
- Dimensioni del disco di spruzzo: 300x8 mm
- Superficie del disco di spruzzo: cromato
- Tipo di montaggio: montaggio a parete o a soffitto

5800-0001**AIR² 200R Tepe Duşu, ø200 mm**
AIR² 200R Overhead Shower, ø200 mm
AIR² 200R Soffione doccia, ø200 mmRENK / COLOR / COLORE: KROM / CHROME / CROMATO
KOD / CODE / CODICE: 5800-0001RENK / COLOR / COLORE: MAT SİYAH / MATTE BLACK / NERO OPACO
KOD / CODE / CODICE: 5800-0001-AB

- Piriñ malzeme
- AIR² Hava karışımı akış sistemi
- Akış türü: RainFlow®
- Tek fonksiyonlu
- Kireç kırıcı özellikli
- Akış miktarı 11,5 lt/dk
- Sprey disk boyutları: 200x8 mm
- Sprey disk yüzeyi: Krom
- Montaj şekli: Duvar veya tavan

- Material: Brass
- AIR² air mix flow system
- Flow type: RainFlow®
- Single function
- Anti-limescale feature
- Flow rate: 11.5 L/min
- Spray disc dimensions: 200x8 mm
- Spray disc surface: Chrome
- Mounting type: Wall mounting or ceiling mounting

- Materiale: ottone
- Sistema di miscelazione dell'aria AIR²
- Tipo di flusso: RainFlow®
- Monofunzione
- Funzione anticalcare
- Portata: 11.5 L/min
- Dimensioni del disco di spruzzo: 200x8 mm
- Superficie del disco di spruzzo: cromato
- Tipo di montaggio: montaggio a parete o a soffitto



5860-0007**AIR² Xtreme Eco Tepe Duşu, 195x260 mm**
AIR² Xtreme Eco Overhead Shower, 195x260 mm
AIR² Xtreme Eco Soffione doccia, 195x260 mmRENK / COLOR / COLORE: SİYAH-KROM / BLACK-CHROME / CROMATO NERO
KOD / CODE / CODICE: 5860-0007

- AIR² hava karışıklı sprey
- Xtreme Eco su tasarrufu
- Entegre su akış sınırlayıcı: Maks 6 lt/dk
- Tek fonksiyonlu
- Konforu artıran delta şeklinde özel tasarım
- Mat siyah ön yüzey
- Krom kaplama arka yüzey
- Yumuşak köşeli pirinç tepe duşu kolu dahil
- Boyutlar: Maks 195x260x25 mm

- AIR² air mix spray
- XTREME ECO water-saving feature
- Integrated flow restrictor: Max. 6 L/min
- Single function
- Delta-shaped special design that enhances comfort
- Matte black front surface
- Chrome-plated rear surface
- Brass fixed shower handle with rounded corners is included.
- Dimensions: Max. 195x260x25 mm

- AIR² spruzzo miscelazione dell'aria
- Funzione di risparmio idrico XTREME ECO
- Limitatore di flusso integrato: Max. 6 L/min
- Monofunzione
- Design speciale a forma di delta che aumenta il comfort
- Superficie frontale nero opaco
- Superficie posteriore cromata
- La maniglia in ottone con angoli arrotondati per doccia fissa è inclusa.
- Dimensioni: Max. 195x260x25 mm



reddot design award

5860-0004**AIR² Tepe Duşu, 300x300 mm**
AIR² Overhead Shower, 300x300 mm
AIR² Soffione doccia, 300x300 mmRENK / COLOR / COLORE: KROM / CHROME / CROMATO
KOD / CODE / CODICE: 5860-0004

- ABS gövde
- AIR² Hava karışıklı akış sistemi
- Akış türü: RainFlow®
- Tek fonksiyonlu
- Kireç kırıcı özellikli
- 300x300 mm genişlik
- Sprey disk boyutları: 300x300x11.4 mm
- Sprey disk yüzeyi: Krom
- Montaj şekli: Duvar veya tavan

- Body material: ABS
- AIR² air mix flow system
- Flow type: RainFlow®
- Single function
- Anti-limescale feature
- Dimensions: 300x300 mm
- Spray disc dimensions: 300x300x11.4 mm
- Spray disc surface: Chrome
- Mounting type: Wall mounting or ceiling mounting

- Materiale corpo: ABS
- Sistema di miscelazione dell'aria AIR²
- Tipo di flusso: RainFlow®
- Monofunzione
- Funzione anticalcare
- Dimensioni: 300x300 mm
- Dimensioni del disco di spruzzo: 300x300x11.4 mm
- Superficie del disco di spruzzo: cromato
- Tipo di montaggio: montaggio a parete o a soffitto

5860-0003**AIR² Tepe Duşu, ø300 mm**
AIR² Overhead Shower, ø300 mm
AIR² Soffione doccia, ø300 mmRENK / COLOR / COLORE: KROM / CHROME / CROMATO
KOD / CODE / CODICE: 5860-0003

- ABS gövde
- AIR² Hava karışıklı akış sistemi
- Akış türü: RainFlow®
- Tek fonksiyonlu
- Kireç kırıcı özellikli
- 300 mm genişlik
- Sprey disk boyutları: 300x11.4 mm
- Sprey disk yüzeyi: Krom
- Montaj şekli: Duvar veya tavan

- Body material: ABS
- AIR² air mix flow system
- Flow type: RainFlow®
- Single function
- Anti-limescale feature
- Dimensions: 300 mm
- Spray disc dimensions: 300x11.4 mm
- Spray disc surface: Chrome
- Mounting type: Wall mounting or ceiling mounting

- Materiale corpo: ABS
- Sistema di miscelazione dell'aria AIR²
- Tipo di flusso: RainFlow®
- Monofunzione
- Funzione anticalcare
- Dimensioni: 300 mm
- Dimensioni del disco di spruzzo: 300x11.4 mm
- Superficie del disco di spruzzo: cromato
- Tipo di montaggio: montaggio a parete o a soffitto

5860-0001**Tepe Duşu, 200x200 mm**
Overhead Shower, 200x200 mm
Soffione doccia, 200x200 mmRENK / COLOR / COLORE: KROM / CHROME / CROMATO
KOD / CODE / CODICE: 5860-0001

- ABS gövde
- 200x200 mm
- Tek fonksiyonlu
- Kireç kırıcı özellikli
- Sprey disk yüzeyi: Krom
- Montaj şekli: Duvar veya tavan

- Body material: ABS
- Dimensions: 200x200 mm
- Single function
- Anti-limescale feature
- Spray disc surface: Chrome
- Mounting type: Wall mounting or ceiling mounting

- Materiale corpo: ABS
- Dimensioni: 200x200 mm
- Monofunzione
- Funzione anticalcare
- Superficie del disco di spruzzo: cromato
- Tipo di montaggio: montaggio a parete o a soffitto

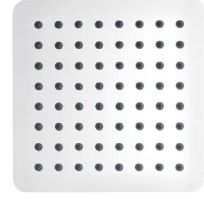
**5860-0002****Tepe Duşu, ø200 mm**
Overhead Shower, ø200 mm
Soffione doccia, ø200 mmRENK / COLOR / COLORE: KROM / CHROME / CROMATO
KOD / CODE / CODICE: 5860-0002

- ABS gövde
- 200 mm
- Tek fonksiyonlu
- Kireç kırıcı özellikli
- Sprey disk yüzeyi: Krom
- Montaj şekli: Duvar veya tavan

- Body material: ABS
- Size: 200 mm
- Single function
- Anti-limescale feature
- Spray disc surface: Chrome
- Mounting type: Wall mounting or ceiling mounting

- Materiale corpo: ABS
- Dimensioni: 200 mm
- Monofunzione
- Funzione anticalcare
- Superficie del disco di spruzzo: cromato
- Tipo di montaggio: montaggio a parete o a soffitto

**5860-0006****AIR² Tepe Duşu, 200x200 mm**
AIR² Overhead Shower, 200x200 mm
AIR² Soffione doccia, 200x200 mmRENK / COLOR / COLORE: GRİ-KROM / GRAY-CHROME / GRIGIO CROMATO
KOD / CODE / CODICE: 5860-0006

- ABS gövde
- AIR² Hava karışımı akış sistemi
- Akış türü: RainFlow®
- Tek fonksiyonlu
- Kireç kırıcı özellikli
- 200x200 mm genişlik
- Sprey disk boyutları: 200x200x16.7 mm
- Sprey disk yüzeyi: Gri
- Montaj şekli: Duvar veya tavan

- Body material: ABS
- AIR² air mix flow system
- Flow type: RainFlow®
- Single function
- Anti-limescale feature
- Dimensions: 200x200 mm
- Spray disc dimensions: 200x200x16.7 mm
- Spray disc surface: Gray
- Mounting type: Wall mounting or ceiling mounting

- Materiale corpo: ABS
- Sistema di miscelazione dell'aria AIR²
- Tipo di flusso: RainFlow®
- Monofunzione
- Funzione anticalcare
- Dimensioni: 200x200 mm
- Dimensioni del disco di spruzzo: 200x200x16.7 mm
- Superficie del disco di spruzzo: grigio
- Tipo di montaggio: montaggio a parete o a soffitto

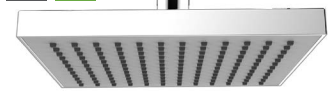
**5860-0005****AIR² Tepe Duşu, ø200 mm**
AIR² Overhead Shower, ø200 mm
AIR² Soffione doccia, ø200 mmRENK / COLOR / COLORE: GRİ-KROM / GRAY-CHROME / GRIGIO CROMATO
KOD / CODE / CODICE: 5860-0005

- ABS gövde
- AIR² Hava karışımı akış sistemi
- Akış türü: RainFlow®
- Tek fonksiyonlu
- Kireç kırıcı özellikli
- 200 mm genişlik
- Sprey disk boyutları: 200x16.7 mm
- Sprey disk yüzeyi: Gri
- Montaj şekli: Duvar veya tavan

- Body material: ABS
- AIR² air mix flow system
- Flow type: RainFlow®
- Single function
- Anti-limescale feature
- Size: 200 mm
- Spray disc dimensions: 200x16.7 mm
- Spray disc surface: Gray
- Mounting type: Wall mounting or ceiling mounting

- Materiale corpo: ABS
- Sistema di miscelazione dell'aria AIR²
- Tipo di flusso: RainFlow®
- Monofunzione
- Funzione anticalcare
- Dimensioni: 200 mm
- Dimensioni del disco di spruzzo: 200x16.7 mm
- Superficie del disco di spruzzo: grigio
- Tipo di montaggio: montaggio a parete o a soffitto



5750-0001

Duvardan Tepe Duşu Kolu, 400 mm
Wall Overhead Shower Arm, 400 mm

Braccio per soffione doccia a parete, 400 mm

RENK / COLOR / COLORE: KROM / CHROME / CROMATO

KOD / CODE / CODICE: 5750-0001

RENK / COLOR / COLORE: MAT SİYAH / MATTE BLACK / NERO OPACO

KOD / CODE / CODICE: 5750-0001-AB

- Duvardan montaj
- Uzunluk: 400 mm
- 65x65 mm rozet
- Piriç gövde

- Wall mounting
- Length: 400 mm
- Base plate dimensions: 65x65 mm
- Body material: Brass

- Montaggio a parete
- Lunghezza: 400 mm
- Dimensioni della piastra base: 65x65 mm
- Materiale del corpo: ottone



5750-0003

Duvardan Tepe Duşu Kolu, 400 mm
Wall Overhead Shower Arm, 400 mm

Braccio per soffione doccia a parete, 400 mm

RENK / COLOR / COLORE: KROM / CHROME / CROMATO

KOD / CODE / CODICE: 5750-0003

RENK / COLOR / COLORE: MAT SİYAH / MATTE BLACK / NERO OPACO

KOD / CODE / CODICE: 5750-0003-AB

- Duvardan montaj
- Uzunluk: 400 mm
- 65 mm rozet
- Piriç gövde

- Wall mounting
- Length: 400 mm
- Base plate size: 65 mm
- Body material: Brass

- Montaggio a parete
- Lunghezza: 400 mm
- Dimensioni della piastra base: 65 mm
- Materiale del corpo: ottone



5750-0002

Tavandan Tepe Duşu Kolu, 200 mm
Ceiling Overhead Shower Arm, 200 mm

Braccio per soffione doccia a parete, 200 mm

RENK / COLOR / COLORE: KROM / CHROME / CROMATO

KOD / CODE / CODICE: 5750-0002

- Tavandan montaj
- Uzunluk: 200 mm
- 65x65 mm rozet
- Piriç gövde

- Ceiling mounting
- Length: 200 mm
- Base plate dimensions: 65x65 mm
- Body material: Brass

- Montaggio a soffitto
- Lunghezza: 200 mm
- Dimensioni della piastra base: 65x65 mm
- Materiale del corpo: ottone

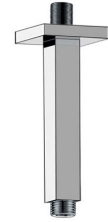

5750-0004

Tavandan Tepe Duşu Kolu, 200 mm
Ceiling Overhead Shower Arm, 200 mm

Braccio per soffione doccia a parete, 200 mm

RENK / COLOR / COLORE: KROM / CHROME / CROMATO

KOD / CODE / CODICE: 5750-0004

- Tavandan montaj
- Uzunluk: 200 mm
- 65 mm rozet
- Piriç gövde

- Ceiling mounting
- Length: 200 mm
- Base plate size: 65 mm
- Body material: Brass

- Montaggio a soffitto
- Lunghezza: 200 mm
- Dimensioni della piastra base: 65 mm
- Materiale del corpo: ottone



5750-0005**Tavandan Tepe Duşu Kolu, 150 mm****Ceiling Overhead Shower Arm, 150 mm**

Braccio per soffione doccia a parete, 150 mm

RENK / COLOR / COLORE: KROM / CHROME / CROMATO

KOD / CODE / CODICE: 5750-0005

RENK / COLOR / COLORE: MAT SİYAH / MATTE BLACK / NERO OPACO

KOD / CODE / CODICE: 5750-0005-AB

- Tavandan montaj
- Uzunluk: 150 mm
- 65 mm rozet
- Piriñ gövde

- Ceiling mounting
- Length: 150 mm
- Base plate size: 65 mm
- Body material: Brass

- Montaggio a soffitto
- Lunghezza: 150 mm
- Dimensioni della piastra base: 65 mm
- Materiale del corpo: ottone

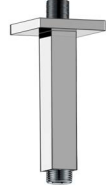
**5750-0006****Tavandan Tepe Duşu Kolu, 150 mm****Ceiling Overhead Shower Arm, 150 mm**

Braccio per soffione doccia a parete, 150 mm

RENK / COLOR / COLORE: KROM / CHROME / CROMATO

KOD / CODE / CODICE: 5750-0006

RENK / COLOR / COLORE: MAT SİYAH / MATTE BLACK / NERO OPACO

KOD / CODE / CODICE: 5750-0006-AB

- Tavandan montaj
- Uzunluk: 150 mm
- 65x65 mm rozet
- Piriñ gövde

- Ceiling mounting
- Length: 150 mm
- Base plate dimensions: 65x65 mm
- Body material: Brass

- Montaggio a soffitto
- Lunghezza: 150 mm
- Dimensioni della piastra base: 65x65 mm
- Materiale del corpo: ottone

**5750-0007****Klasik Tepe Duşu Kolu, 400 mm****Classical Overhead Shower Arm, 400 mm**

Braccio classico per soffione doccia, 400 mm

RENK / COLOR / COLORE: KROM / CHROME / CROMATO

KOD / CODE / CODICE: 5750-0007

- Duvardan montaj
- Uzunluk: 400 mm
- 60 mm rozet dahil
- Piriñ gövde

- Wall mounting
- Length: 400 mm
- 60 mm base plate included
- Body material: Brass

- Montaggio a parete
- Lunghezza: 400 mm
- Piastra base da 60 mm inclusa
- Materiale del corpo: ottone



ANKASTRE TAVAN DUŞLARI BUILT-IN CEILING SHOWERS DOCCE A SOFFITTO INTEGRATE

5820-0001

AIR² 1000TS Ankastrre Tavan Duşu 1000x500 mm
AIR2 1000TS Built-in Ceiling Shower 1000x500 mm
AIR2 1000TS Doccia a soffitto da incasso 1000x500 mm

RENK / COLOR / COLORE: KROM / CHROME / CROMATO
KOD / CODE / CODICE: 5820-0001



- SS304 Paslanmaz çelik gövde
- AIR² hava karışımı akış sistemi
- Gövde ölçüleri 1000x500 mm
- Akış tipleri: Rain, Şelale
- 3 bölge akış sistemi: Sağ/sol Rain akış, ve orta şelale
- Her bölge ayrı ayrı veya toplu akış sağlayabilir.
- Akış alanı: 860x360 mm
- 5450 ve 5460 serisi termostatik ankastrre duş bataryaları ile kullanıma uygundur.
- Kireç kırıcı özellikli
- Montaj şekli: Tavandan
- Montaj öncesinde tavanda ön hazırlık gerektirir.
- Duş su akış miktarı (3bar): 15 lt/dk
- Şelale su akış miktarı (3bar): 30 lt/dk

- Body material: SS304-grade stainless steel
- AIR² air mix flow system
- Body dimensions: 1000x500 mm
- Flow types: RainFlow, Waterfall
- 3-area flow system: RainFlow at the right/left area, and waterfall flow at the middle area
- Each area can provide individual or collective flow.
- Flow area size: 860x360 mm
- Suitable for use together with 5450 and 5460 series thermostatic built-in shower mixers.
- Anti-limescale feature
- Mounting method: Ceiling mounting
- Requires preparation on the ceiling before installation.
- Shower flow rate (3 bar): 15 L/min
- Waterfall flow rate (3 bar): 30 L/min

- Materiale del corpo: acciaio inossidabile di grado SS304
- Sistema di miscelazione dell'aria AIR²
- Dimensioni del corpo: 1000x500 mm
- Tipo di flusso: RainFlow, Cascata
- Sistema di flusso a 3 aree: RainFlow nell'area destra/sinistra e flusso a cascata nell'area centrale.
- Ogni area può fornire un flusso individuale o collettivo.
- Dimensioni dell'area di flusso: 860x360 mm
- Utilizzabile con i miscelatori termostatici da incasso per doccia delle serie 5450 e 5460.
- Funzione anticalcare
- Tipo di montaggio: montaggio a soffitto
- Richiede la preparazione del soffitto prima dell'installazione.
- Portata della doccia (3 bar): 15 L/min
- Portata della cascata (3 bar): 30 L/min

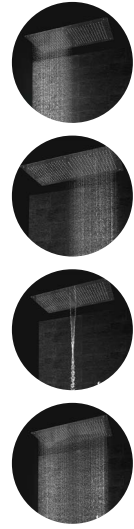

5820-0002

500RS Ankastrre Tavan Duşu, ø500 mm
500RS Built-in Ceiling Shower, ø500 mm
500RS Doccia a soffitto da incasso, ø500 mm

RENK / COLOR / COLORE: KROM / CHROME / CROMATO
KOD / CODE / CODICE: 5820-0002

- SS304 Paslanmaz çelik gövde
- Sprey disk yüzey: Krom
- Gövde ölçüsü ø 500 mm
- Tek fonksiyonlu
- Kireç kırıcı özellikli
- Montaj şekli: Tavandan
- Montaj öncesinde tavanda ön hazırlık gerektirir.
- 5450 ve 5460 serisi termostatik ankastrre duş bataryaları ile kullanıma uygundur.

- Body material: SS304-grade stainless steel
- Spray disc surface: Chrome
- Body size: ø 500 mm
- Single function
- Anti-limescale feature
- Mounting method: Ceiling mounting
- Requires preparation on the ceiling before installation.
- Suitable for use together with 5450 and 5460 series thermostatic built-in shower mixers.

- Materiale del corpo: acciaio inossidabile di grado SS304
- Superficie del disco di spruzzo: cromato
- Dimensioni corpo: ø 500 mm
- Monofunzione
- Funzione anticalcare
- Tipo di montaggio: montaggio a soffitto
- Richiede la preparazione del soffitto prima dell'installazione.
- Utilizzabile con i miscelatori termostatici da incasso per doccia delle serie 5450 e 5460.

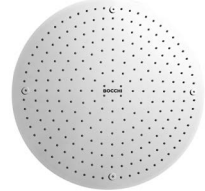

5820-0003**500TS Ankastrre Tavan Duşu, 500x500 mm**
500TS Built-in Ceiling Shower, 500x500 mm
500TS Doccia a soffitto da incasso, 500x500 mmRENK / COLOR / COLORE: KROM / CHROME / CROMATO
KOD / CODE / CODICE: 5820-0003

- SS304 Paslanmaz çelik gövde
- Sprey disk yüzeyi: Krom
- Gövde ölçüsü 500x500 mm
- Tek fonksiyonlu
- Kireç kırıcı özellikli
- Montaj şekli: Tavandan
- Montaj öncesinde tavanda ön hazırlık gerektirir.
- 5450 ve 5460 serisi termostatik ankastrre duş bataryaları ile kullanıma uygundur.

- Body material: SS304-grade stainless steel
- Spray disc surface: Chrome
- Body dimensions: 500x500 mm
- Single function
- Anti-limescale feature
- Mounting method: Ceiling mounting
- Requires preparation on the ceiling before installation.
- Suitable for use together with 5450 and 5460 series thermostatic built-in shower mixers.

- Materiale del corpo: acciaio inossidabile di grado SS304
- Superficie del disco di spruzzo: cromato
- Dimensioni del corpo: 500x500 mm
- Monofunzione
- Funzione anticalcare
- Tipo di montaggio: montaggio a soffitto
- Richiede la preparazione del soffitto prima dell'installazione.
- Utilizzabile con i miscelatori termostatici da incasso per doccia delle serie 5450 e 5460.

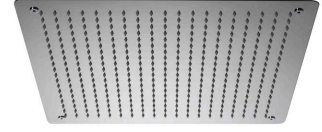
**5410-0001****Duş Jeti, ø100 mm**
Shower Jet, ø100 mm
Getto doccia, ø 100 mmRENK / COLOR / COLORE: KROM / CHROME / CROMATO
KOD / CODE / CODICE: 5410-0001

- Pirinç gövde
- Krom yüzey
- 100 mm genişlik
- Kreç kırıcı özellikli
- Maks. 4 lt/dk

- Body material: Brass
- Chrome surface
- Size: 100 mm
- Anti-limescale feature
- Max. flow rate: 4L/min

- Materiale del corpo: ottone
- Superficie cromata
- Dimensioni: 100 mm
- Funzione anticalcare
- Portata massima: 4L/min

**5410-0002****Duş Jeti, 100x100 mm**
Shower Jet, 100x100 mm
Getto doccia, 100x100 mmRENK / COLOR / COLORE: KROM / CHROME / CROMATO
KOD / CODE / CODICE: 5410-0002

- Pirinç gövde
- Krom yüzey
- 100x100 mm genişlik
- Kreç kırıcı özellikli
- Maks. 4 lt/dk

- Body material: Brass
- Chrome surface
- Size: 100x100 mm
- Anti-limescale feature
- -Max. flow rate: 4L/min

- Materiale del corpo: ottone
- Superficie cromata
- Dimensioni: 100x100 mm
- Funzione anticalcare
- Portata massima: 4L/min

**6130-0001****Yönlendiricili Çıkış Ucu, Yuvarlak**
Nozzle with Diverter, Round
Ugello con deviatore, rotondoRENK / COLOR / COLORE: KROM / CHROME / CROMATO
KOD / CODE / CODICE: 6130-0001RENK / COLOR / COLORE: MAT SİYAH / MATTE BLACK / NERO OPACO
KOD / CODE / CODICE: 6130-0001-AB

- Tüm ankastrre banyo veya duş bataryaları ile uyumlu
- El duşu yönlendiricili
- Çıkış ucu uzunluğu: 152 mm

- Compatible with all built-in bath or shower mixers
- Hand shower diverter
- Nozzle length: 152 mm

- Compatibile con tutti i miscelatori da incasso per vasca o doccia
- Deviatore per doccetta
- Lunghezza bocca d'erogazione: 152 mm



6130-0002

Yönlendiricili Çıkış Ucu, Kare
Nozzle with Diverter, Square
Ugello con deviatore, quadrato

RENK / COLOR / COLORE: KROM / CHROME / CROMATO
KOD / CODE / CODICE: 6130-0002

- Tüm ankastre banyo veya duş bataryaları ile uyumlu
- El duşu yönlendiricili
- Çıkış ucu uzunluğu: 115 mm

- Compatible with all built-in bath or shower mixers
- Hand shower diverter
- Nozzle length: 115 mm

- Compatibile con tutti i miscelatori da incasso per vasca o doccia
- Deviatore per doccia
- Lunghezza bocca d'erogazione: 115 mm



TERMOSTATİK BANYO VE DUŞ BATARYALARI
THERMOSTATIC BATH AND SHOWER MIXERS
MISCELATORI TERMOSTATICI PER VASCA E DOCCIA

5450-0006

Ankastre Termostatik Duş Bataryası 3 Çıkışlı, 150x300 mm
Built-in Thermostatic Shower Mixer with 3 Nozzles, 150x300 mm
Miscelatore termostatico per doccia da incasso con 3 ugelli, 150x300 mm

RENK / COLOR / COLORE: KROM / CHROME / CROMATO
KOD / CODE / CODICE: 5450-0006

- Aynı anda tek, 2 veya 3 farklı çıkıştan su akışı sağlar.
- Tek aks üzerine 3 yollu yönlendirici
- Termostatik kartuş
- 180° açma-kapama
- 38 derecede güvenlik kilidi
- İç set ürüne dahildir.
- Sıva altı hazırlık yapılmalıdır.
- Krom yüzey

- Provides water flow through one, two, or three different nozzles at the same time.
- 3-way diverter on a single axle
- Thermostatic cartridge
- 180° turning on and off
- Safety lock at 38°C
- The inner set is included in the product.
- Requires flush-mounting preparation.
- Chrome surface

- Fornisce un flusso d'acqua attraverso uno, due o tre ugelli diversi contemporaneamente.
- Deviatore a 3 vie su asse singolo
- Cartuccia termostatica
- Accensione e spegnimento a 180°
- Blocco di sicurezza a 38°C
- Il set interno è incluso nel prodotto.
- Richiede una preparazione per il montaggio a incasso.
- Superficie cromata



5450-0007

Ankastre Termostatik Duş Bataryası 3 Çıkışlı, 102x280 mm Oval
Built-in Thermostatic Shower Mixer with 3 Nozzles, 102x280 mm Oval
Miscelatore termostatico per doccia da incasso con 3 ugelli, ovale 102x280 mm

RENK / COLOR / COLORE: KROM / CHROME / CROMATO
KOD / CODE / CODICE: 5450-0007

- Aynı anda tek, 2 veya 3 farklı çıkıştan su akışı sağlar.
- Tek aks üzerine 3 yollu yönlendirici
- Termostatik kartuş
- 180° açma-kapama
- 38 °C'de güvenlik kilidi
- İç set ürüne dahildir.
- Sıva altı hazırlık yapılmalıdır.
- Krom yüzey

- Provides water flow through one, two, or three different nozzles at the same time.
- 3-way diverter on a single axle
- Thermostatic cartridge
- 180° turning on and off
- Safety lock at 38°C
- The inner set is included in the product.
- Requires flush-mounting preparation.
- Chrome surface

- Fornisce un flusso d'acqua attraverso uno, due o tre ugelli diversi contemporaneamente.
- Deviatore a 3 vie su asse singolo
- Cartuccia termostatica
- Accensione e spegnimento a 180°
- Blocco di sicurezza a 38°C
- Il set interno è incluso nel prodotto.
- Richiede una preparazione per il montaggio a incasso.
- Superficie cromata



5450-0004**Ankastre Termostatik Duş Bataryası 2 Çıkışlı, 150x240 mm**
Built-in Thermostatic Shower Mixer with 2 Nozzles, 150x240 mm

Miscelatore termostatico per doccia da incasso con 2 ugelli, 150x240 mm

RENK / COLOR / COLORE: KROM / CHROME / CROMATO

KOD / CODE / CODICE: 5450-0004

- Aynı anda tek veya 2 farklı çıkıştan su akışı sağlar.
- Tek aks üzerine 2 yöllü yönlendirici
- Termostatik kartuş
- 180° açma-kapama
- 38 °C'de güvenlik kilidi
- İç set ürüne dahildir.
- Sıva altı hazırlık yapılmalıdır.
- Krom yüzey
- Provides water flow through one or two different nozzles at the same time.
- 2-way diverter on a single axle
- Thermostatic cartridge
- 180° turning on and off
- Safety lock at 38°C
- The inner set is included in the product.
- Requires flush-mounting preparation.
- Chrome surface
- Fornisce un flusso d'acqua attraverso uno o due ugelli diversi contemporaneamente.
- Deviatore a 2 vie su asse singolo
- Cartuccia termostatica
- Accensione e spegnimento a 180°
- Blocco di sicurezza a 38°C
- Il set interno è incluso nel prodotto.
- Richiede una preparazione per il montaggio a incasso.
- Superficie cromata

**5450-0005****Ankastre Termostatik Duş Bataryası 2 Çıkışlı, ø196 mm**
Built-in Thermostatic Shower Mixer with 2 Nozzles, ø196 mm

Miscelatore termostatico per doccia da incasso con 2 ugelli, ø196 mm

RENK / COLOR / COLORE: KROM / CHROME / CROMATO

KOD / CODE / CODICE: 5450-0005

- Aynı anda tek veya 2 farklı çıkıştan su akışı sağlar.
- Tek aks üzerine 2 yöllü yönlendirici
- Termostatik kartuş
- 180 °C'de açma-kapama
- 38 °C'de güvenlik kilidi
- İç set ürüne dahildir.
- Sıva altı hazırlık yapılmalıdır.
- Krom yüzey
- Provides water flow through one or two different nozzles at the same time.
- 2-way diverter on a single axle
- Thermostatic cartridge
- 180° turning on and off
- Safety lock at 38°C
- The inner set is included in the product.
- Requires flush-mounting preparation.
- Chrome surface
- Fornisce un flusso d'acqua attraverso uno o due ugelli diversi contemporaneamente.
- Deviatore a 2 vie su asse singolo
- Cartuccia termostatica
- Accensione e spegnimento a 180°
- Blocco di sicurezza a 38°C
- Il set interno è incluso nel prodotto.
- Richiede una preparazione per il montaggio a incasso.
- Superficie cromata

**5460-0001****Multibox Ankastre Termostatik Duş Bataryası 4 Ayrı Çıkışlı**
Multibox Built-in Thermostatic Shower Mixer with 4 Separate Nozzles

Miscelatore termostatico per doccia Multibox da incasso con 4 ugelli separati

RENK / COLOR / COLORE: KROM / CHROME / CROMATO

KOD / CODE / CODICE: 5460-0001

- Tek aks üzerinde 4 adet tekil yönlendirici/çıkış
- Aynı anda 4 farklı çıkıştan su akışı sağlar.
- Termostatik kartuş
- Krom açma-kapama / yönlendirme valfleri
- 38C derecede güvenlik kilidi, ayarlanabilir ısı limitleyici
- İç gövde ürüne dahildir.
- Sıva altı hazırlık yapılmalıdır.
- Piriç kumanda kolları ve paneller
- 4 separate diverters/nozzles on a single axle
- Provides water flow through four different nozzles at the same time.
- Thermostatic cartridge
- Chrome on-off / diverting valves
- Safety lock at 38°C, adjustable temperature limiter
- The inner body is included in the product.
- Requires flush-mounting preparation.
- Brass controller and panels
- 4 deviatori/ugelli separati su un singolo asse
- Fornisce un flusso d'acqua attraverso quattro ugelli diversi contemporaneamente.
- Cartuccia termostatica
- Valvole on-off/deviatrici cromate
- Blocco di sicurezza a 38°C, limitatore di temperatura regolabile
- Il corpo interno è incluso nel prodotto.
- Richiede una preparazione per il montaggio a incasso.
- Regolatore e pannelli in ottone



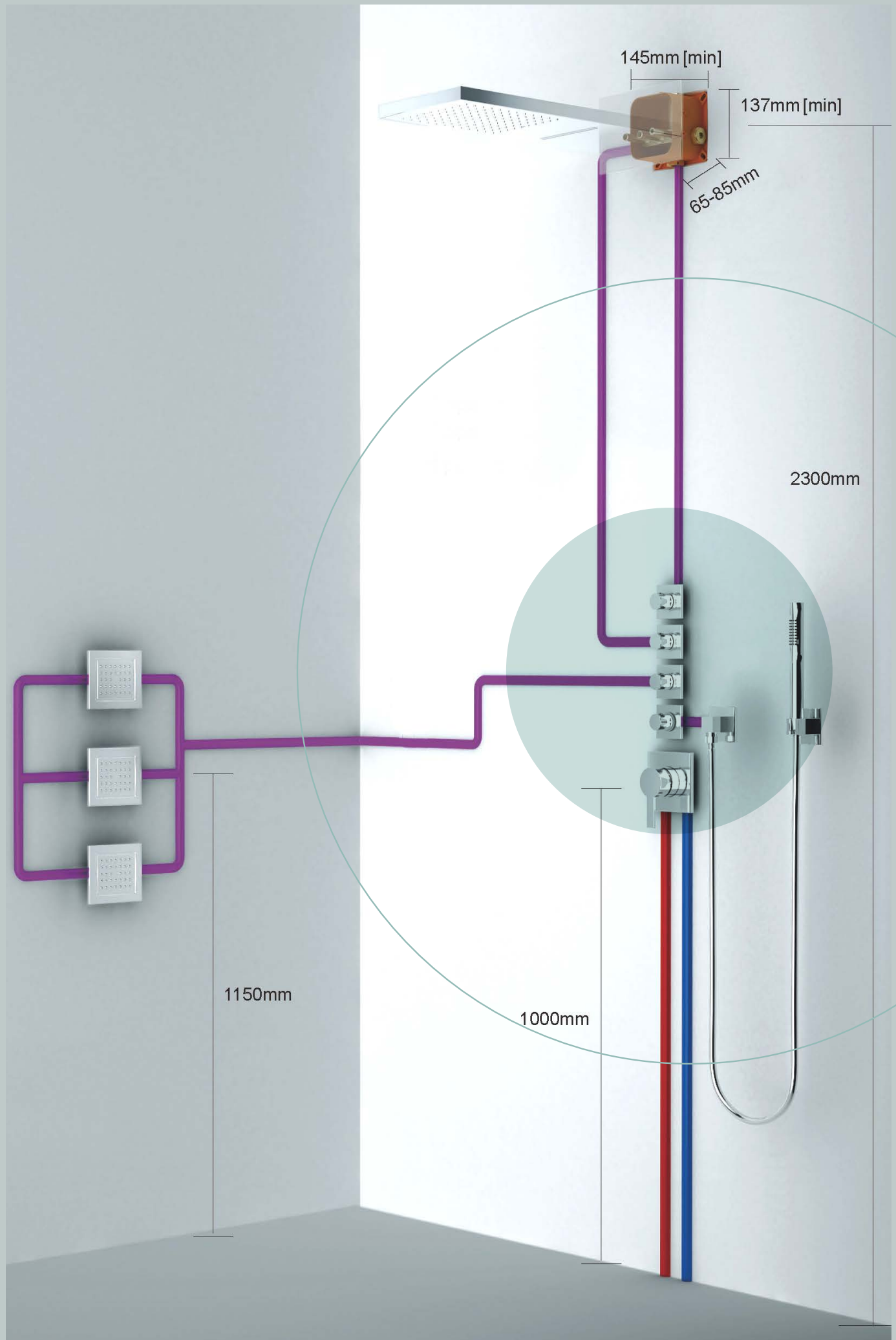

5460-0002**Multibox Ankastr Termostatik Duş Bataryası 3 Ayrı Çıkışlı**
Multibox Built-in Thermostatic Shower Mixer with 3 Separate Nozzles

Miscelatore termostatico per doccia da incasso Multibox con 3 ugelli separati

RENK / COLOR / COLORE: KROM / CHROME / CROMATO

KOD / CODE / CODICE: 5460-0002

- Tek aks üzerinde 3 adet tekil yönlendirici/çıkış
- Aynı anda 3 farklı çıkıştan su akışı sağlar.
- Termostatik kartuş
- Krom açma-kapama / yönlendirme valfleri
- 38C derecede güvenlik kilidi, ayarlanabilir ısı limitleyici
- İç gövde ürüne dahildir.
- Sıva altı hazırlık yapılmalıdır.
- Piriñ kumanda kolları ve paneller

- 3 separate diverters/nozzles on a single axle
- Provides water flow through three different nozzles at the same time.
- Thermostatic cartridge
- Chrome on-off / diverting valves
- Safety lock at 38°C, adjustable temperature limiter
- The inner body is included in the product.
- Requires flush-mounting preparation.
- Brass controller and panels

- 3 deviatori/ugelli separati su un singolo asse
- Fornisce un flusso d'acqua attraverso tre diversi ugelli contemporaneamente.
- Cartuccia termostatica
- Valvole on-off/deviatrici cromate
- Blocco di sicurezza a 38°C, limitatore di temperatura regolabile
- Il corpo interno è incluso nel prodotto.
- Richiede una preparazione per il montaggio a incasso.
- Regolatore e pannelli in ottone

**5460-0003****Multibox Ankastr Termostatik Duş Bataryası 2 Ayrı Çıkışlı**
Multibox Built-in Thermostatic Shower Mixer with 2 Separate Nozzles

Miscelatore termostatico per doccia da incasso Multibox con 2 ugelli separati

RENK / COLOR / COLORE: KROM / CHROME / CROMATO

KOD / CODE / CODICE: 5460-0003

- Tek aks üzerinde 2 adet tekil yönlendirici/çıkış
- Aynı anda 2 farklı çıkıştan su akışı sağlar.
- Termostatik kartuş
- Krom açma-kapama / yönlendirme valfleri
- 38C derecede güvenlik kilidi, ayarlanabilir ısı limitleyici
- İç gövde ürüne dahildir.
- Sıva altı hazırlık yapılmalıdır.
- Piriñ kumanda kolları ve paneller

- 2 separate diverters/nozzles on a single axle
- Provides water flow through two different nozzles at the same time.
- Thermostatic cartridge
- Chrome on-off / diverting valves
- Safety lock at 38°C, adjustable temperature limiter
- The inner body is included in the product.
- Requires flush-mounting preparation.
- Brass controller and panels

- 2 deviatori/ugelli separati su un singolo asse
- Fornisce un flusso d'acqua attraverso due ugelli diversi contemporaneamente.
- Cartuccia termostatica
- Valvole on-off/deviatrici cromate
- Blocco di sicurezza a 38°C, limitatore di temperatura regolabile
- Il corpo interno è incluso nel prodotto.
- Richiede una preparazione per il montaggio a incasso.
- Regolatore e pannelli in ottone

**5910-0001****QUADRA T Termostatik Banyo Bataryası ve Duş Kolonu**
QUADRA T Thermostatic Bath Mixer and Shower Column

QUADRA T Miscelatore termostatico per vasca e colonna doccia

RENK / COLOR / COLORE: KROM / CHROME / CROMATO

KOD / CODE / CODICE: 5910-0001

- Piriñ gövde
- 3 su çıkışlı: Tepe duşu, el duşu ve çıkış ucu
- Termostatik kartuş
- 38°C' de güvenlik kilidi
- Gövdeye entegre çıkış ucu
- Açısı ayarlanabilir tepe duşu, ABS, gri
- Tepe duşu ölçüsü: 250x170 mm
- Tek fonksiyonlu el duşu, ABS
- Isiflex hortum, gümüş, 1,5 m

- Body material: Brass
- 3 nozzles: Overhead shower, hand shower, and water nozzle
- Thermostatic cartridge
- Safety lock at 38°C
- Integrated nozzle on the body
- Fixed shower with adjustable angle head from gray ABS material
- Overhead shower dimensions: 250x170 mm
- Single-function hand shower, ABS
- Thermoflex hose, silver, 1,5 m

- Materiale del corpo: ottone
- 3 ugelli: soffione, doccetta e ugello d'acqua
- Cartuccia termostatica
- Blocco di sicurezza a 38°C
- Ugello integrato sul corpo
- Doccia fissa con soffione angolare regolabile in materiale ABS grigio
- Dimensioni del soffione: 250x170 mm
- Doccetta monofunzione, ABS
- Tubo flessibile Thermoflex, argento, 1,5 m



5930-0001

Rainsense Termotec 230R Termostatik Banyo Bataryası ve Duş Kolonu

Rainsense Termotec 230R Thermostatic Bath Mixer and Shower Column

Rainsense Termotec 230R Miscelatore termostatico per vasca e colonna doccia

RENK / COLOR / COLORE: KROM / CHROME / CROMATO

KOD / CODE / CODICE: 5930-0001

- Vernet termostatik kartuş
- Gövde üzerinde 3 yollu yönlendirici
- Honeycomb Neoperl su tasarruflu perlatör
- Kireç kırıcı özellikli tepe duşu, krom
- Tepe duşu spreyi türü: RainFlow®
- Tepe duşu ölçüsü: 230x22 mm
- Kireç kırıcı özellikli el duşu ön/arka krom yüzey
- 3 fonksiyonlu el duşu, ø120 mm, RainFlow®, Masaj, RainFlow® + Masaj
- Açısı 20° ayarlanabilir tepe duşu
- Tepe duşu akış miktarı (3 bar): 17 lt/dk
- El duşu akış miktarı (3 bar): 9 lt/dk
- Banyo bataryası çıkış ucu akış miktarı (3 bar): 13,5 lt/dk
- Haşlanmaya karşı koruma: 38°C'de güvenlik kilidi
- Dolaşmaz PVC duş hortumu, 1,5 m, gümüş
- Pirinç duş borusu
- G1/2 duş/banyo bağlantısı
- Montaj türü: Aplique

- Vernet thermostatic cartridge
- 3-way diverter on the body
- HONEYCOMB NEOPERL water-saving aerator
- Overhead shower with the anti-limescale feature, chrome
- Overhead shower spray type: RainFlow®
- Overhead shower dimensions: 230x22 mm
- Hand shower with the anti-limescale feature, chrome front/rear surface
- 3-function hand shower, ø120 mm, RainFlow®, Massage, RainFlow® + Massage Mix
- Fixed Shower with 20° adjustable head
- Overhead shower flow rate (3 bar): 17 L/min
- Hand shower's flow rate (3 bar): 9 L/min
- Bath mixer nozzle's flow rate (3 bar): 13.5 L/min
- Scald protection: Safety lock at 38°C
- Anti-entanglement PVC shower hose, 1.5 m, silver
- Brass shower tube
- G1/2 shower/bath connection
- Mounting type: Applique

- Cartuccia termostatica Vernet
- Deviatore a 3 vie sul corpo
- Aeratore a risparmio idrico HONEYCOMB NEOPERL
- Soffione con funzione anticalcare, cromato
- Tipo di getto del soffione: RainFlow®
- Dimensioni del soffione: 230x22 mm
- Doccetta con funzione anticalcare, superficie anteriore/posteriore cromata
- Doccetta a 3 funzioni, ø 120 mm, RainFlow®, Massaggio, Mix RainFlow® + Massaggio
- Doccia fissa con soffione regolabile a 20°
- Portata del soffione (3 bar): 17 L/min
- Portata della doccetta (3 bar): 9 L/min
- Portata della bocca d'erogazione del miscelatore per vasca da bagno (3 bar): 13,5 L/min
- Protezione antiscottatura: blocco di sicurezza a 38°C
- Tubo doccia anti-aggrovigliamento in PVC, 1,5 m, argento
- Tubo doccia in ottone
- Attacco doccia/vasca G1/2
- Tipo di montaggio: applique



5310-0001

THERMOTEC Termostatik Banyo Bataryası

THERMOTEC Thermostatic Bath Mixer

THERMOTEC Miscelatore termostatico per vasca da bagno

RENK / COLOR / COLORE: KROM / CHROME / CROMATO

KOD / CODE / CODICE: 5310-0001

- Termostatik kartuş
- 38°C'de güvenlik kilidi
- Çıkış ucu üzerinde yönlendirici
- Isınmayan gövde
- İzole edilmiş sıcak su kanalı
- Su akış miktarı: 18 lt/dk (3 bar basınçta)

- Thermostatic cartridge
- Safety interlock at 38°C
- Diverter on the nozzle
- Non-heating body
- Isolated hot water channel
- Water flow rate: 18 L/min (with 3 bar pressure)

- Cartuccia termostatica
- Interblocco di sicurezza a 38°C
- Deviatore sulla bocca d'erogazione
- Corpo non riscaldante
- Canale dell'acqua calda isolato
- Portata d'acqua: 18 L/min (con pressione di 3 bar)



5310-0002

THERMOTEC Termostatik Duş Bataryası

THERMOTEC Thermostatic Shower Mixer

THERMOTEC Miscelatore termostatico per doccia

RENK / COLOR / COLORE: KROM / CHROME / CROMATO

KOD / CODE / CODICE: 5310-0002

- Termostatik kartuş
- 38°C'de güvenlik kilidi
- Isınmayan gövde
- İzole edilmiş sıcak su kanalı
- Su akış miktarı: 16 lt/dk (3 bar basınçta)

- Thermostatic cartridge
- Safety interlock at 38°C
- Non-heating body
- Isolated hot water channel
- Water flow rate: 16 L/min (with 3 bar pressure)

- Cartuccia termostatica
- Interblocco di sicurezza a 38°C
- Corpo non riscaldante
- Canale dell'acqua calda isolato
- Portata d'acqua: 16 L/min (con pressione di 3 bar)



DUŞ PANEL VE DUŞ KOLONLARI

SHOWER PANEL AND SHOWER COLUMNS

PANNELLO DOCCIA E COLONNE DOCCIA

5920-0001

Selezione AIR² Touch2 360SW Banyo Bataryası ve Duş Sistemi

Selezione AIR² Touch2 360SW Bath Mixer and Shower System

Selezione AIR² Touch2 360SW Misceleatore per vasca e sistema doccia

RENK / COLOR / COLORE: KROM / CHROME / CROMATO

KOD / CODE / CODICE: 5920-0001

- Piriç gövde, krom
- Aynı anda kullanılabilir 4 su çıkışı
- Su çıkışları: Şelale akışlı tepe duşu, el duşu, çıkış ucu
- Selezione basma butonu ile akış yönlendirme
- Citec seramik kartuş, Neoperl su tasarruflu perlatör
- Gövdeye entegre XL cam tezgah, beyaz
- Şelale akışlı geniş tepe duşu
- Şelale su çıkışı uzunluğu: 160 mm
- Tepe duşu sprey türleri: RainFlow®, Şelale
- Tepe duşu ölçüsü: 359x221x23 mm
- El duşu türleri: RainFlow®, Masaj, RainFlow®+Masaj
- El duşu ölçüsü: 130x100 mm
- Tepe duşu akış miktarı (3 bar): 14.4 lt/dk
- Tepe duşu şelale akış miktarı (3 bar): 19.2 lt/dk
- El duşu akış miktarı (3 bar): 15.3 lt/dk
- Çıkış ucu (gaga) akış miktarı (3 bar): 14.1 lt/dk
- Tepe duşu ön yüzeyi: Beyaz
- Dolaşmaz PVC huş hortumu, gümüş, 1,5 m
- Montaj türü: Aplike

- Brass body, chrome
- 4 nozzles available at the same time
- Nozzles: Overhead shower with a waterfall flow, hand shower, water nozzle
- Flow diverting by Selezione pushbutton
- CITEC ceramic cartridge, NEOPERL water-saving aerator
- White XL glass bench integrated with the body
- Large overhead shower with a waterfall flow
- Waterfall nozzle length: 160 mm
- Overhead shower spray types: RainFlow®, Waterfall
- Overhead shower dimensions: 359x221x23 mm
- Hand shower types: RainFlow®, Massage, RainFlow® + Massage Mix
- Hand shower size: 130x100 mm
- Overhead shower flow rate (3 bar): 14.4 L/min
- Overhead shower waterfall flow rate (3 bar): 19.2 L/min
- Hand shower's flow rate (3 bar): 15.3 L/min
- Nozzle flow rate (3 bar): 14.1 L/min
- Overhead shower front surface: White
- Anti-entanglement PVC shower hose, 1.5 m, silver
- Mounting type: Applique

- Corpo in ottone, cromato
- 4 ugelli disponibili contemporaneamente
- Bocche d'erogazione: soffione con flusso a cascata, doccetta, ugello d'acqua
- Deviazione del flusso tramite pulsante Selezione
- Cartuccia in ceramica CITEC, aeratore a risparmio idrico NEOPERL
- Panca in vetro bianco XL integrata con il corpo
- Ampio soffione con flusso a cascata
- Lunghezza della bocca d'erogazione a cascata: 160 mm
- Tipi di getto soffione: RainFlow®, cascata
- Dimensioni del soffione: 359x221x23 mm
- Tipi di doccetta: RainFlow®, Massaggio, Mix RainFlow® + Massaggio
- Dimensioni doccetta: 130x100 mm
- Portata del soffione (3 bar): 14,4 L/min
- Portata del soffione a cascata (3 bar): 19,2 L/min
- Portata della doccetta (3 bar): 15,3 L/min
- Portata della bocca d'erogazione (3 bar): 14,1 L/min
- Superficie frontale del soffione: bianco
- Tubo doccia anti-agrovigliamento in PVC, 1,5 m, argento
- Tipo di montaggio: applique



5920-0002

QUADRA X Banyo Bataryası ve Duş Kolonu

QUADRA X Bath Mixer and Shower Column

QUADRA X Misceleatore per vasca e colonna doccia

RENK / COLOR / COLORE: KROM / CHROME / CROMATO

KOD / CODE / CODICE: 5920-0002

- Piriç gövde
- Krom yüzeyli geniş tezgah
- Gövdeye entegre gizli çıkış ucu
- Açısı ayarlanabilir tepe duşu, ABS, gri
- Tepe duşu ölçüsü: 250x170 mm
- Tek fonksiyonlu el duşu, ABS, gri
- 35 mm kartuş
- Isiflex hortum, gümüş, 1.5 m

- Body material: Brass
- Large counter with chrome surface
- Concealed nozzle integrated into the body
- Fixed shower with adjustable angle head from gray ABS material
- Overhead shower dimensions: 250x170 mm
- Single-function hand shower from gray ABS material
- 35 mm cartridge
- Thermoflex hose, silver, 1.5 m

- Materiale del corpo: ottone
- Ampio bancone con superficie cromata
- Bocca d'erogazione a scomparsa integrata nel corpo
- Doccia fissa con soffione angolare regolabile in materiale ABS grigio
- Dimensioni del soffione: 250x170 mm
- Doccetta monofunzione in materiale ABS grigio
- Cartuccia da 35 mm
- Tubo flessibile Thermoflex, argento, 1,5 m



5910-0001

QUADRA T Termostatik Banyo Bataryası ve Duş Kolonu QUADRA T Thermostatic Bath Mixer and Shower Column

QUADRA T Miscelatore termostatico per vasca e colonna doccia

RENK / COLOR / COLORE: KROM / CHROME / CROMATO

KOD / CODE / CODICE: 5910-0001

- Termostatik banyo bataryası
- Pirinç gövde
- 3 su çıkışı: Tepe duşu, el duşu ve çıkış ucu
- Termostatik kartuş
- 38°C'de güvenlik kilidi
- Gövdeye entegre çıkış ucu
- Açısı ayarlanabilir tepe duşu, ABS, gri
- Tepe duşu ölçüsü: 250x170 mm
- Tek fonksiyonlu el duşu, ABS
- Isiflex hortum, gümüş, 1.5 m

- Thermostatic bath mixer
- Body material: Brass
- 3 nozzles: Overhead shower, hand shower, and water nozzle
- Thermostatic cartridge
- Safety lock at 38°C
- Integrated nozzle on the body
- Fixed shower with adjustable angle head from gray ABS material
- Overhead shower dimensions: 250x170 mm
- Single-function hand shower, ABS
- Thermoflex hose, silver, 1.5 m

- Miscelatore termostatico per vasca
- Materiale del corpo: ottone
- 3 ugelli: soffione, doccia e ugello d'acqua
- Cartuccia termostatica
- Blocco di sicurezza a 38°C
- Ugello integrato sul corpo
- Doccia fissa con soffione angolare regolabile in materiale ABS grigio
- Dimensioni del soffione: 250x170 mm
- Doccetta monofunzione, ABS
- Tubo flessibile Thermoflex, argento, 1,5 m



1005-0031

Banyo Bataryası Duş Kolonu ve El Duşu Seti Bath Mixer Shower Column and Hand Shower Set

Set di miscelatori per vasca con colonna doccia e doccia

RENK / COLOR / COLORE: KROM / CHROME / CROMATO

KOD / CODE / CODICE: 1005-0031

- FLÜHS 1/4 seramik disk karıştırıcı
- HONEYCOMB® kireç kırıcı ve PCA® su tasarrufu özellikli NEOPERL perlatör
- CACHE® NEOPERL gizli perlatör
- Gagadan yönlendiricili banyo bataryası
- Tek fonksiyonlu seramik saplı klasik el duşu
- Duş kolonu üzerinden otomatik yönlendirici
- Kireç kırıcı özellikli 205 mm pirinç tepe duşu
- Su tasarruflu akış sınırlayıcı valf (el duşunda)
- Akış miktarı: Maks. 9 lt/dk
- Ses sınıfı: I
- Ürün içeriği: Banyo bataryası, tepe duşu, seramik saplı pirinç el duşu, duş hortumu (1.5 m)

- FLÜHS 1/4 ceramic disc mixer
- NEOPERL aerator with HONEYCOMB® anti-limescale and PCA® water-saving features
- CACHE® NEOPERL concealed aerator
- Bath mixer with diverter on the nozzle
- Classic single-function hand shower with ceramic handle
- Automatic diverter on the shower column
- 205 mm fixed brass shower head with the anti-limescale feature
- Water-saving flow restrictor valve (at hand shower)
- Flow rate: Max. 9 L/min
- Noise class: I
- Product content: Bath mixer, overhead shower, brass hand shower with ceramic handle, shower hose (1.5 m)

- Miscelatore disco ceramico FLÜHS 1/4
- Aeratore NEOPERL con HONEYCOMB® anticalcare e PCA® per il risparmio idrico
- Aeratore a scomparsa CACHE® NEOPERL
- Miscelatore per vasca da bagno con deviatore sull'ugello
- Doccetta classica monofunzione con maniglia in ceramica
- Deviatore automatico sulla colonna doccia
- Soffione fisso in ottone da 205 mm con funzione anticalcare
- Valvola limitatrice di flusso per risparmio idrico (sulla doccia)
- Portata: Max. 9 L/min
- Classe rumore: I
- Contenuto del prodotto: miscelatore per vasca, soffione, doccia in ottone con maniglia in ceramica, tubo doccia (1,5 m)





5900-0004
5900-0005

Panello Duş Paneli P. Çelik
Panello Shower Panel, Stainless Steel
Pannello doccia, acciaio inox

RENK / COLOR / COLORE: PARLAK / GLOSS / LUCIDO
KOD / CODE / CODICE: 5900-0004

RENK / COLOR / COLORE: MAT / MATTE / OPACO
KOD / CODE / CODICE: 5900-0005

- SS304 paslanmaz çelik gövde
- Akış türü: Rain
- Arkası kapalı panel tasarımı
- Boyutlar: 1500x200 mm
- Kalınlık 1.2 mm
- Kireç kırıcı özellikli ankastrte tepe duşu ve duş jetleri
- Isıflex duş hortumu, 1,5 m
- Ankastrte 2 yollu yönlendirici
- Krom rozet ve kumanda kolları
- Spiral paslanmaz çelik su giriş hortumları, 400 mm

- Body material: SS304-grade stainless steel
- Flow type: RainFlow
- Panel design with enclosed rear
- Dimensions: 1500x200 mm
- Thickness 1.2 mm
- Built-in overhead shower and shower jets with the anti-limescale feature
- Thermoflex shower hose (1.5 m)
- Built-in two-way diverter
- Chrome base plate and controller
- Stainless steel spiral water inlet hoses (400 mm)

- Materiale del corpo: acciaio inossidabile di grado SS304
- Tipo di flusso: RainFlow
- Design pannello con parte posteriore chiusa
- Dimensioni: 1500x200 mm
- Spessore 1.2 mm
- Soffione e getti doccia con funzione anticalcare incorporati
- Tubo flessibile doccia Thermoflex (1,5 m)
- Deviatore a due vie integrato
- Piastra base e regolatore cromati
- Tubi di ingresso acqua a spirale in acciaio inox (400 mm)



5900-0006
5900-0007

Panello Duş Paneli, Alüminyum
Panello Shower Panel, Aluminum
Pannello doccia, alluminio

RENK / COLOR / COLORE: BEYAZ / WHITE / BIANCO
KOD / CODE / CODICE: 5900-0004

RENK / COLOR / COLORE: SİYAH / BLACK / NERO
KOD / CODE / CODICE: 5900-0005

- Alüminyum gövde
- 4 su çıkışlı duş paneli
- Tepe duşu, duş jetleri, şelale, yönlendiricili çıkış ucu
- Çıkış ucundan el duşuna yönlendiricili
- ABS şelale akış su çıkışı
- Arkası kapalı panel tasarımı
- Boyutlar: 1200x180 mm
- Kalınlık 1.2 mm
- Kireç kırıcı özellikli ankastrte tepe duşu ve duş jetleri
- Isıflex duş hortumu, 1,5 m
- Ankastrte 2 yollu yönlendirici
- Krom rozet ve kumanda kolları
- Spiral paslanmaz çelik su giriş hortumları, 400 mm

- Body material: Aluminum
- Shower panel with 4 water nozzles
- Overhead shower, shower jets, waterfall, nozzle with diverter
- Diverting between nozzle and hand shower
- Waterfall flow nozzle material: ABS
- Panel design with enclosed rear
- Dimensions: 1200x180 mm
- Thickness 1.2 mm
- Built-in overhead shower and shower jets with the anti-limescale feature
- Thermoflex shower hose (1.5 m)
- Built-in two-way diverter
- Chrome base plate and controller
- Stainless steel spiral water inlet hoses (400 mm)

- Materiale corpo: alluminio
- Pannello doccia con 4 ugelli d'acqua
- Soffione, getti doccia, cascata, ugello con deviatore
- Deviazione tra ugello e doccia
- Materiale della bocca d'erogazione flusso a cascata: ABS
- Design pannello con parte posteriore chiusa
- Dimensioni: 1200x180 mm
- Spessore 1.2 mm
- Soffione e getti doccia con funzione anticalcare incorporati
- Tubo flessibile doccia Thermoflex (1,5 m)
- Deviatore a due vie integrato
- Piastra base e regolatore cromati
- Tubi di ingresso acqua a spirale in acciaio inox (400 mm)



5930-0002**Rainsense Lusso 200R Yönlendiricili Duş Kolonu**
Rainsense Lusso 200R Shower Column with Diverter
Rainsense Lusso 200R Colonna doccia con deviatore

RENK / COLOR / COLORE: KROM / CHROME / CROMATO

KOD / CODE / CODICE: 5930-0002

- Piriç duş borusu
- Gövde üzerinde tepe ve el duşu yönlendiricisi
- Kireç kırıcı özellikli tepe duşu, krom ön/arka yüzey
- Tepe duşu spreyi türü: RainFlow®
- Tepe duşu ölçüsü: 200x22 mm
- Kireç kırıcı özellikli el duşu, krom ön/arka yüzey
- 3 fonksiyonlu el duşu, ø120 mm
- El duşu spreyi türleri: RainFlow®, Masaj, Rain Flow® + Masaj
- Açısı 20° ayarlanabilir tepe duşu
- Tepe duşu akış miktarı (3 bar): 9 l/dk
- El duşu akış miktarı (3 bar): 6 l/dk
- Dolaşmaz PVC duş hortumu, 1,5 m, gümüş
- Duş/banyo bataryasına bağlantı spiralleri
- G1/2 duş/banyo bağlantısı
- Montaj türü: Aplike

- Brass shower tube
- Hand shower and fixed shower diverter on the body
- Overhead shower with the anti-limescale feature, chrome front/rear surface
- Overhead shower spray type: RainFlow®
- Overhead shower dimensions: 200x22 mm
- Hand shower with the anti-limescale feature, chrome front/rear surface
- 3-function hand shower, ø120 mm
- Hand shower spray types: RainFlow®, Massage, Rain Flow® + Massage Mix
- Fixed Shower with 20° adjustable head
- Overhead shower flow rate (3 bar): 9 L/min
- Hand shower flow rate (3 bar): 6 L/min
- Anti-entanglement PVC shower hose, 1.5 m, silver
- Spiral connection hoses for the shower/ bath mixer
- G1/2 shower/bath connection
- Mounting type: Applique

- Tubo doccia in ottone
- Deviatore doccetta e doccia fissa sul corpo
- Soffione con funzione anticalcare, superficie frontale/posteriore cromata
- Tipo di getto del soffione: RainFlow®
- Dimensioni del soffione: 200x22 mm
- Doccetta con funzione anticalcare, superficie anteriore/posteriore cromata
- Doccetta a 3 funzioni, ø 120 mm
- Tipi di getto per doccetta: RainFlow®, Massaggio, Mix Rain Flow® + Massaggio
- Doccia fissa con soffione regolabile a 20°
- Portata del soffione (3 bar): 9 L/min
- Portata della doccetta (3 bar): 6 L/min
- Tubo doccia anti-aggrovigliamento in PVC, 1,5 m, argento
- Tubi di collegamento a spirale per il miscelatore doccia/vasca
- Attacco doccia/vasca G1/2
- Tipo di montaggio: applique

**5930-0004****Rainsense Compo 200S Yönlendiricili Duş Kolonu**
Rainsense Compo 200S Shower Column with Diverter
Rainsense Compo 200S Colonna doccia con deviatore

RENK / COLOR / COLORE: KROM / CHROME / CROMATO

KOD / CODE / CODICE: 5930-0004

- Piriç duş borusu
- Gövde üzerinde tepe ve el duşu yönlendiricisi
- Kireç kırıcı özellikli tepe duşu, gri/krom
- Tepe duşu spreyi türü: RainFlow®
- Tepe duşu ölçüsü: 200x200x22 mm
- Kireç kırıcı özellikli el duşu, gri/krom
- El duşu ölçüsü: ø100 mm
- El duşu spreyi: RainFlow®
- Açısı 20° ayarlanabilir tepe duşu
- Tepe duşu akış miktarı (3 bar): 9 l/dk
- El duşu akış miktarı (3 bar): 6 l/dk
- Dolaşmaz PVC duş hortumu, 1,5 m, gümüş
- Duş/banyo bataryasına bağlantı spiralleri
- G1/2 duş/banyo bağlantısı
- Montaj türü: Aplike

- Brass shower tube
- Hand shower and fixed shower diverter on the body
- Overhead shower with the anti-limescale feature, gray/chrome
- Overhead shower spray type: RainFlow®
- Overhead shower dimensions: 200x200x22 mm
- Hand shower with the anti-limescale feature, gray/chrome
- Hand shower size: ø100 mm
- Hand shower spray: RainFlow®
- Fixed Shower with 20° adjustable head
- Overhead shower flow rate (3 bar): 9 L/min
- Hand shower flow rate (3 bar): 6 L/min
- Anti-entanglement PVC shower hose, 1.5 m, silver
- Spiral connection hoses for the shower/ bath mixer
- G1/2 shower/bath connection
- Mounting type: Applique

- Tubo doccia in ottone
- Deviatore doccetta e doccia fissa sul corpo
- Soffione doccia con funzione anticalcare, grigio/cromo
- Tipo di getto del soffione: RainFlow®
- Dimensioni del soffione: 200x200x22 mm
- Doccetta con funzione anticalcare, grigio/cromo
- Dimensioni doccetta: ø100 mm
- Spruzzo doccetta: RainFlow®
- Doccia fissa con soffione regolabile a 20°
- Portata del soffione (3 bar): 9 L/min
- Portata della doccetta (3 bar): 6 L/min
- Tubo doccia anti-aggrovigliamento in PVC, 1,5 m, argento
- Tubi di collegamento a spirale per il miscelatore doccia/vasca
- Attacco doccia/vasca G1/2
- Tipo di montaggio: applique



5930-0005

Rainsense Compo 200R Yönlendiricili Duş Kolonu
Rainsense Compo 200R Shower Column with Diverter
Rainsense Compo 200R Colonna doccia con deviatore

RENK / COLOR / COLORE: KROM / CHROME / CROMATO
KOD / CODE / CODICE: 5930-0005

- Piriç duş borusu
- Gövde üzerinde tepe ve el duşu yönlendiricisi
- Kireç kırıcı özellikli tepe duşu, gri/krom
- Tepe duşu spreyi türü: RainFlow®
- Tepe duşu ölçüsü: 200x22 mm
- Kireç kırıcı özellikli el duşu, gri/krom
- El duşu ölçüsü: ø100 mm
- El duşu spreyi: RainFlow®
- Açısı 20° ayarlanabilir tepe duşu
- Tepe duşu akış miktarı (3 bar): 9 l/dk
- El duşu akış miktarı (3 bar): 6 l/dk
- Dolaşmaz PVC duş hortumu, 1,5 m, gümüş
- Duş/banyo bataryasına bağlantı spiralleri
- G1/2 duş/banyo bağlantısı
- Montaj türü: Aplike

- Brass shower tube
- Hand shower and fixed shower diverter on the body
- Overhead shower with the anti-lime-scale feature, gray/chrome
- Overhead shower spray type: RainFlow®
- Overhead shower dimensions: 200x22 mm
- Hand shower with the anti-limescale feature, gray/chrome
- Hand shower size: ø100 mm
- Hand shower spray: RainFlow®
- Fixed Shower with 20° adjustable head
- Overhead shower flow rate (3 bar): 9 L/min
- Hand shower flow rate (3 bar): 6 L/min
- Anti-entanglement PVC shower hose, 1.5 m, silver
- Spiral connection hoses for the shower/bath mixer
- G1/2 shower/bath connection
- Mounting type: Applique

- Tubo doccia in ottone
- Deviatore doccetta e doccia fissa sul corpo
- Soffione doccia con funzione anticalcare, grigio/cromo
- Tipo di getto del soffione: RainFlow®
- Dimensioni del soffione: 200x22 mm
- Doccetta con funzione anticalcare, grigio/cromo
- Dimensioni doccetta: ø100 mm
- Spruzzo doccetta: RainFlow®
- Doccia fissa con soffione regolabile a 20°
- Portata del soffione (3 bar): 9 L/min
- Portata della doccetta (3 bar): 6 L/min
- Tubo doccia anti-aggrovigliamento in PVC, 1,5 m, argento
- Tubi di collegamento a spirale per il miscelatore doccia/vasca
- Attacco doccia/vasca G1/2
- Tipo di montaggio: applique





ANKASTRE DUŞ SİSTEMLERİ UYUM TABLOSU

BUILT-IN SHOWER SYSTEMS COMPATIBILITY CHART

TABELLA DI COMPATIBILITÀ DEI SISTEMI DOCCIA A INCASSO

Aynı anda sadece tek çıkıştan su akışı.

Water flow from only one nozzle at a time.

Flusso d'acqua da un solo ugello alla volta.

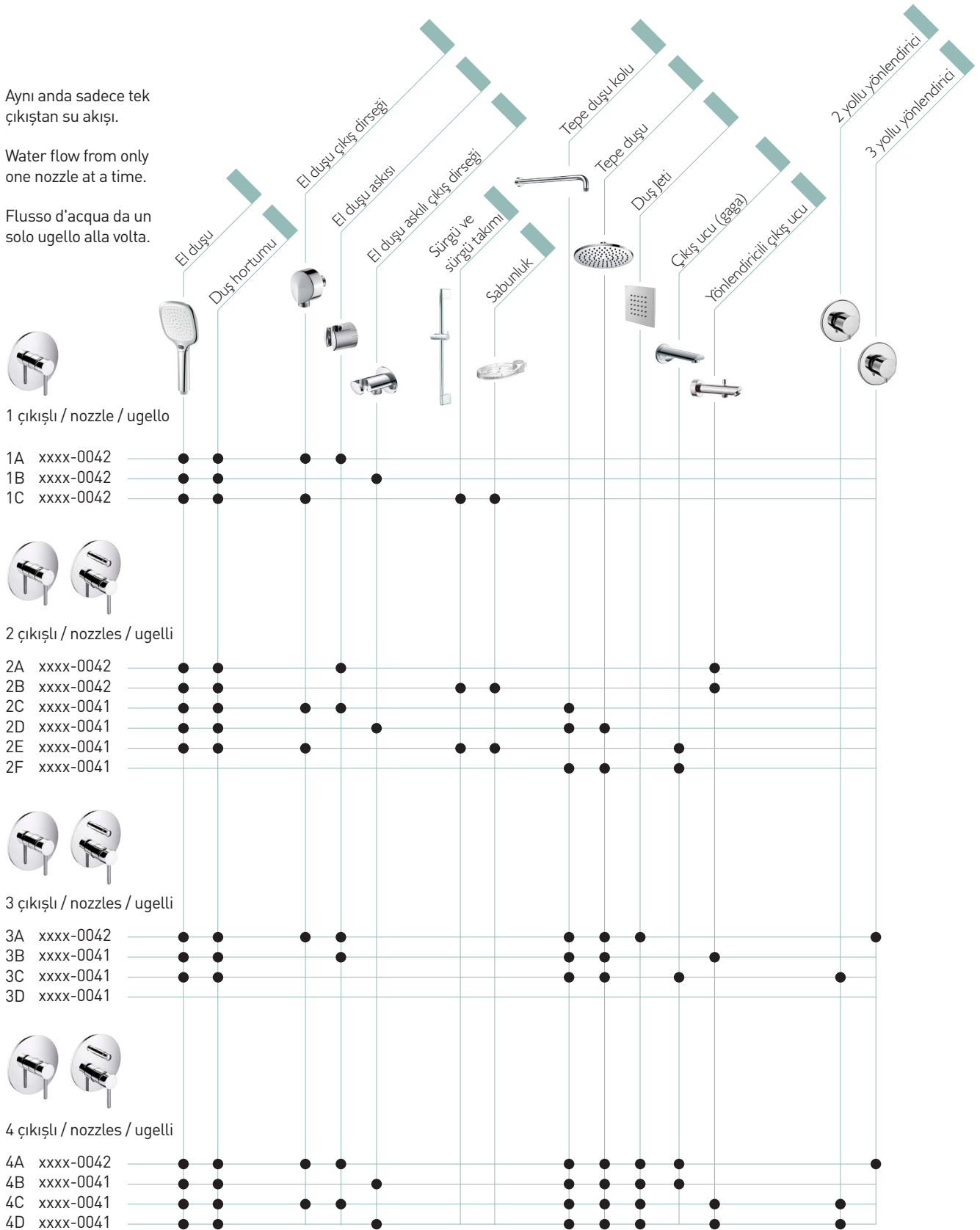

TERMOSTATİK ANKASTRE DUŞ SİSTEMLERİ

BUILT-IN THERMOSTATIC SHOWER SYSTEMS

SISTEMI DOCCIA TERMOSTATICI DA INCASSO

Aynı anda 2 veya daha fazla
çıkıştan su akışı.

Water flow from 2 or more
nozzles at the same time.

Flusso d'acqua da 2 o più
ugelli contemporaneamente.



2 çıkışlı / nozzles / ugelli

- 2A 5450-0004 / 5450-0005
- 2B 5450-0004 / 5450-0005
- 2C 5450-0004 / 5450-0005
- 2D 5450-0004 / 5450-0005
- 2E 5460-0003
- 2F 5460-0003
- 2G 5460-0003
- 2H 5460-0003



3 çıkışlı / nozzles / ugelli

- 3A 5450-0006 / 5450-0007
- 3B 5450-0006 / 5450-0007
- 3C 5450-0006 / 5450-0007
- 3D 5460-0002
- 3E 5460-0002
- 3F 5460-0002
- 3G 5450-0006 / 5450-0007
- 3H 5460-0002



4 çıkışlı / nozzles / ugelli

- 4A 5460-0001
- 4B 5460-0001
- 4C 5460-0001

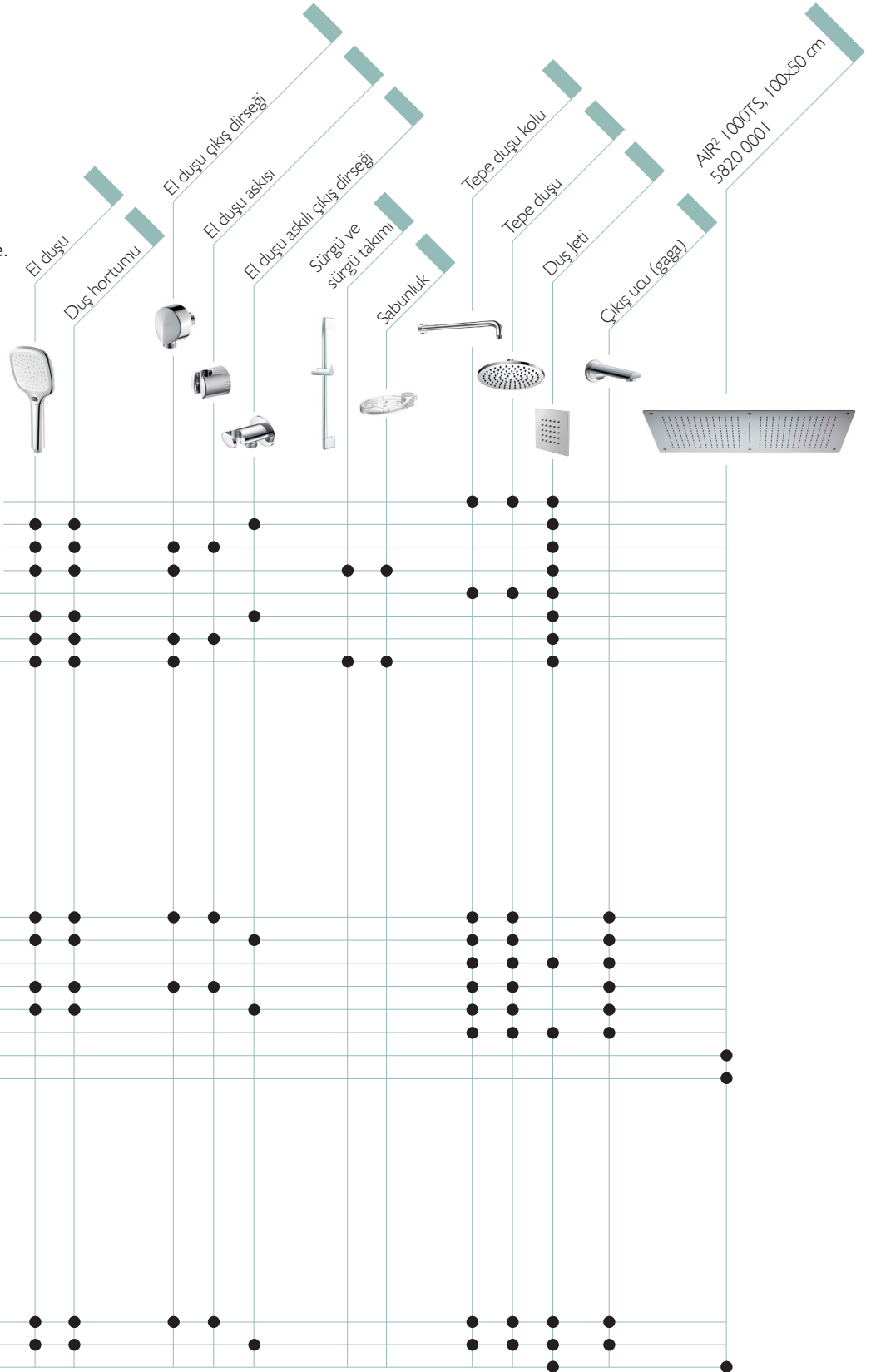



**TAMAMLAYICI
ÜRÜNLER**

**COMPLEMENTARY
PRODUCT**

**PRODOTTI
COMPLEMENTARI**

ANKASTRE STOP VALFLER

BUILT-IN STOP VALVES

VALVOLE DI ARRESTO INTEGRATE

6150-0015
6150-0018

RADO Ankastre Stop Valf Yuvarlak Rozet
RADO Built-in Stop Valve Round Base Plate
RADO Piastra rotonda con valvola di arresto integrata

RENK / COLOR / COLORE: KROM / CHROME / CROMATO
KOD / CODE / CODICE: 6150-0015

RENK / COLOR / COLORE: ALTIN / GOLD / ORO
KOD / CODE / CODICE: 6150-0015-EG

RENK / COLOR / COLORE: KROM / CHROME / CROMATO
KOD / CODE / CODICE: 6150-0018

RENK / COLOR / COLORE: ALTIN / GOLD / ORO
KOD / CODE / CODICE: 6150-0018-EG

- PP-RC Gövde
- Dış diş rekor gerektirmez.
- Duvar kalınlığına göre ayarlanabilir rozet ve volan
- 90 derece açma-kapama
- Volan Çapı: ø50 mm
- Rozet Çapı: ø75 mm
- 6150 0015 G 1/2"
- 6150 0018 G 3/4"

- Body material: PP-RC
- Thread fitting with external threads is not required.
- Adjustable base plate and flywheel according to wall thickness
- 90° turning on and off
- Flywheel Diameter: ø50 mm
- Base plate diameter: ø75 mm
- 6150 0015 G 1/2"
- 6150 0018 G 3/4"

- Materiale del corpo: PP-RC
- Non è necessario un raccordo con filettatura esterna.
- Piastra base e volano regolabili in base allo spessore delle pareti
- Accensione e spegnimento a 90°
- Diametro volano: ø50 mm
- Diametro della piastra base: ø75 mm
- 6150 0015 G 1/2"
- 6150 0018 G 3/4"



6150-0016
6150-0019

TULA Ankastre Stop Valf, Kare Rozet
TULA Piastra quadrata con valvola di arresto integrata
TULA Piastra quadrata con valvola di arresto integrata

RENK / COLOR / COLORE: KROM / CHROME / CROMATO
KOD / CODE / CODICE: 6150-0016

RENK / COLOR / COLORE: ALTIN / GOLD / ORO
KOD / CODE / CODICE: 6150-0016-EG

RENK / COLOR / COLORE: MAT SİYAH / MATTE BLACK / NERO OPACO
KOD / CODE / CODICE: 6150-0016-AB

RENK / COLOR / COLORE: KROM / CHROME / CROMATO
KOD / CODE / CODICE: 6150-0019

RENK / COLOR / COLORE: ALTIN / GOLD / ORO
KOD / CODE / CODICE: 6150-0019-EG

- PP-RC Gövde
- Dış diş rekor gerektirmez.
- Duvar kalınlığına göre ayarlanabilir rozet ve volan
- 90 derece açma-kapama
- Volan Ölçüsü: 50 mm
- Rozet Ölçüsü: 75 mm
- 6150 0016 G 1/2"
- 6150 0019 G 3/4"

- Body material: PP-RC
- Thread fitting with external threads is not required.
- Adjustable base plate and flywheel according to wall thickness
- 90° turning on and off
- Flywheel Size: 50 mm
- Base plate size: 75 mm
- 6150 0016 G 1/2"
- 6150 0019 G 3/4"

- Materiale del corpo: PP-RC
- Non è necessario un raccordo con filettatura esterna.
- Piastra base e volano regolabili in base allo spessore delle pareti
- Accensione e spegnimento a 90°
- Dimensioni volano: 50 mm
- Dimensione della piastra di base: 75 mm
- 6150 0016 G 1/2"
- 6150 0019 G 3/4"



6150-0017
6150-0020

LARA Ankastrre Stop Valf
LARA Built-in Stop Valve
LARA Valvola di arresto integrata

RENK / COLOR / COLORE: KROM / CHROME / CROMATO
KOD / CODE / CODICE: 6150-0017

RENK / COLOR / COLORE: ALTIN / GOLD / ORO
KOD / CODE / CODICE: 6150-0017-EG

RENK / COLOR / COLORE: KROM / CHROME / CROMATO
KOD / CODE / CODICE: 6150-0020

RENK / COLOR / COLORE: ALTIN / GOLD / ORO
KOD / CODE / CODICE: 6150-0020 EG



- PP-RC Gvde
- Dış dış rekor gerektirmez.
- Duvar kalınlığına gre ayarlanabilir rozet ve volan
- 90 derece ama-kapama
- Volan apı: 50 mm
- Rozet apı: ø85 mm
- 6150-0017 G 1/2"
- 6150-0020 G 3/4"

- Body material: PP-RC
- Thread fitting with external threads is not required.
- Adjustable base plate and flywheel according to wall thickness
- 90° turning on and off
- Flywheel Diameter: 50 mm
- Base plate diameter: ø85 mm
- 6150-0017 G 1/2"
- 6150-0020 G 3/4"

- Materiale del corpo: PP-RC
- Non è necessario un raccordo con filettatura esterna.
- Piastra base e volano regolabili in base allo spessore delle pareti
- Accensione e spegnimento a 90°
- Diametro volano: 50 mm
- Diametro della piastra base: ø85 mm
- 6150-0017 G 1/2"
- 6150-0020 G 3/4"

MUSLUKLAR
TAPS
RUBINETTI

6160-0001

Ara Musluk, Yuvarlak
Angle Valve, Round
Valvola ad angolo, rotonda

RENK / COLOR / COLORE: KROM / CHROME / CROMATO
KOD / CODE / CODICE: 6160-0001

- Seramik diskli
- G 3/8" rakor bađlantıya uygun
- Rozet dahil
- Krom

- Ceramic disc
- Suitable for connection with G 3/8" thread fitting
- Base plate included
- Chrome

- Disco in ceramica
- Adatto per il collegamento con il raccordo filettato G 3/8"
- Piastra base inclusa
- Cromato



6160-0002

Ara Musluk, Kare
Angle Valve, Square
Valvola ad angolo, quadrata

RENK / COLOR / COLORE: KROM / CHROME / CROMATO
KOD / CODE / CODICE: 6160-0002

RENK / COLOR / COLORE: MAT SİYAH / MATTE BLACK / NERO OPACO
KOD / CODE / CODICE: 6160-0002-AB

- Seramik diskli
- G 3/8" rakor bağlantıya uygun
- Rozet dahil
- Krom
- Ceramic disc
- Suitable for connection with G 3/8" thread fitting
- Base plate included
- Chrome
- Disco in ceramica
- Adatto per il collegamento con il raccordo filettato G 3/8"
- Piastra base inclusa
- Cromato



6160-0004

Filtreli Ara Musluk
Angle Valve with Filter
Valvola ad angolo con filtro

RENK / COLOR / COLORE: KROM / CHROME / CROMATO
KOD / CODE / CODICE: 6160-0004

- G 3/8" rakor bağlantıya uygun
- Filtre ana vanadan suyu kesmeden temizlenebilir.
- Rozet dahil
- Krom
- Suitable for connection with G 3/8" thread fitting
- The filter can be cleaned without turning off the water from the main valve
- Base plate included
- Chrome
- Adatto per il collegamento con il raccordo filettato G 3/8"
- Il filtro può essere pulito senza chiudere l'acqua dalla valvola principale
- Piastra base inclusa
- Cromato



6165-0001

Sıcak-Soğuk Su Karıştırıcı Valf
Cold/Hot Water Mixer Valve
Valvola miscelatrice per acqua fredda/calda

RENK / COLOR / COLORE: KROM / CHROME / CROMATO
KOD / CODE / CODICE: 6165-0001

- Tek su girişli tüm armatürlerle kullanılabilir.
- Piriç gövde
- Krom yüzey
- G1/2
- Can be used with all mixers & taps with a single water inlet.
- Body material: Brass
- Chrome surface
- G1/2
- Utilizzabile con tutti i rubinetti con ingresso acqua singolo.
- Materiale del corpo: ottone
- Superficie cromata
- G1/2

- Tek su girişli fotoselli lavabo bataryaları ile kullanılması önerilir. (Syf. 245)
- It is recommended to use together with photocell-controlled washbasin mixers with a single water inlet. (Page 245)
- Si consiglia l'uso in combinazione con rubinetti per lavabo a fotocellula con un'unica entrata d'acqua. (Pag. 245)



6170-0001

Çamaşır Musluğu
Washing Machine Tap
Rubinetto della lavatrice

RENK / COLOR / COLORE: KROM / CHROME / CROMATO
KOD / CODE / CODICE: 6170-0001

- Klasik açma-kapama
- G 3/4" rakor bağlantıya uygun
- Çıkış ucu uzunluğu: 53 mm
- Rozet dahil
- Hortum uçsuz
- Classical on and off
- Suitable for connection with G 3/4" thread fitting
- Nozzle length: 53 mm
- Base plate included
- No hose joint
- Accensione e spegnimento classici
- Adatto per il collegamento con il raccordo filettato G 3/4
- Lunghezza bocca d'erogazione: 53 mm.
- Piastra base inclusa
- Senza giunto per tubi flessibili



6170-0002

Filtreli amařır Musluęu
Washing Machine Tap with Filter
Rubinetto della lavatrice con filtro

RENK / COLOR / COLORE: KROM / CHROME / CROMATO
KOD / CODE / CODICE: 6170-0002

- Klasik ama-kapama
- G 3/4" rakor baęlantıya uygun
- Rozet dahil
- Hortum usuz

- Classical on and off
- Suitable for connection with G 3/4" thread fitting
- Base plate included
- No hose joint

- Accensione e spegnimento classici
- Adatto per il collegamento con il raccordo filettato G 3/4
- Piastra base inclusa
- Senza giunto per tubi flessibili



6170-0021

Musluk (Kısa)
Tap (Short)
Rubinetto (corto)

RENK / COLOR / COLORE: KROM / CHROME / CROMATO
KOD / CODE / CODICE: 6170-0021

- Klasik ama-kapama
- ıkıř ucu uzunluęu: 84 mm
- Rozet dahil

- Classical on and off
- Nozzle length: 84 mm
- Base plate included

- Accensione e spegnimento classici
- Lunghezza bocca d'erogazione: 84 mm
- Piastra base inclusa



6170-0022

Musluk (Uzun)
Tap (Long)
Rubinetto (lungo)

RENK / COLOR / COLORE: KROM / CHROME / CROMATO
KOD / CODE / CODICE: 6170-0022

- Klasik ama-kapama
- ıkıř ucu uzunluęu: 121 mm
- Rozet dahil

- Classical on and off
- Nozzle length: 121 mm
- Base plate included

- Accensione e spegnimento classici
- Lunghezza bocca d'erogazione: 121 mm
- Piastra base inclusa



TAHARET DUŐU SETLERİ
BIDET SHOWER SETS
SET DOCCIA BIDET

6155-0001

Piri Taharet DuŐu Seti, Yuvarlak
Brass Bidet Shower Set, Round
Set doccia bidet in ottone, rotondo

RENK / COLOR / COLORE: KROM / CHROME / CROMATO
KOD / CODE / CODICE: 6155-0001

- Komple piri sprej
- Krom kaplama sprej
- PVC duŐ hortumu, gmř rengi
- DuŐ hortumu ls: 120 mm
- ABS krom sprej askısı

- Complete brass spray
- Chrome-plated spray
- PVC shower hose, silver
- Shower hose length: 120 mm
- ABS chrome spray holder

- Spruzzatore completo in ottone
- Spruzzatore cromato
- Tubo doccia in PVC, argento
- Lunghezza tubo doccia: 120 mm
- Supporto spruzzatore in ABS cromato



6155-0002

Pirinç Taharet Duşu Seti, Kare
Brass Bidet Shower Set, Square

Set doccia bidet in ottone, quadrato

RENK / COLOR / COLORE: KROM / CHROME / CROMATO

KOD / CODE / CODICE: 6155-0002

- Komple pirinç sprej
- Krom kaplama sprej
- PVC duş hortumu, gümüş rengi
- Duş hortumu ölçüsü: 120 mm
- ABS krom sprej askısı
- Complete brass spray
- Chrome-plated spray
- PVC shower hose, silver
- Shower hose length: 120 mm
- ABS chrome spray holder
- Spruzzatore completo in ottone
- Spruzzatore cromato
- Tubo doccia in PVC, argento
- Lunghezza tubo doccia: 120 mm
- Supporto spruzzatore in ABS cromato



6155-0003

ABS Taharet Duşu Seti
ABS Bidet Shower Set

ABS Set doccia bidet

RENK / COLOR / COLORE: BEYAZ / WHITE / BIANCO

KOD / CODE / CODICE: 6155-0003

- ABS sprej
- Paslanmaz çelik duş hortumu, çift kilitle
- Duş hortumu ölçüsü: 110-120 mm
- Krom duş hortumu
- ABS krom sprej askısı
- ABS spray
- Stainless steel shower hose, double lock
- Shower hose length: 110-120 mm
- Chrome shower hose
- ABS chrome spray holder
- Spruzzatore in ABS
- Tubo doccia in acciaio inox, doppia chiusura
- Lunghezza tubo doccia: 110-120 mm
- Tubo doccia cromato
- Supporto spruzzatore in ABS cromato



6180-0005

Yer Tasarruflu Lavabo Sifonu – U Tipi, ABS
Washbasin Flush with a Small Footprint - U-type, ABS

Sifone lavabo con ingombro ridotto - Tipo U, ABS

RENK / COLOR / COLORE: BEYAZ / WHITE / BIANCO

KOD / CODE / CODICE: 6180-0005

- G 1 1/4" girişlidir.
- Malzeme: PP
- Ek dirsek ürüne dahildir.
- Banyo mobilyası ile kullanılması tavsiye edilir.
- Lavabo süzgeci ayrı sipariş edilmelidir.
- TSE EN 274 sertifikalı
- G 1 1/4" inlet.
- Material: PP
- An additional elbow is included in the product.
- It is recommended to use together with bathroom furniture.
- The washbasin strainer should be ordered separately.
- TSE EN 274 certification
- Ingresso G 1 1/4".
- Materiale: PP
- Il prodotto include un gomito aggiuntivo.
- Si consiglia di utilizzarlo insieme ai mobili per bagno.
- Il filtro per lavabo deve essere ordinato separatamente.
- Certificazione TSE EN 274



SİFONLAR FLUSHES SIFONI

6180-0001

Lavabo Sifonu – U Tipi, Pirinç
Washbasin Flush - U-type, Brass
Sifone lavabo - tipo U, ottone

RENK / COLOR / COLORE: KROM / CHROME / CROMATO
KOD / CODE / CODICE: 6180-0001

RENK / COLOR / COLORE: ALTIN / GOLD / ORO
KOD / CODE / CODICE: 6180-0001-EG

- G 1 1/4" girişlidir.
- Malzeme: Pirinç
- Lavabo süzgeci ayrı sipariş edilmelidir.

- G 1 1/4" inlet.
- Material: Brass
- The washbasin strainer should be ordered separately.

- Ingresso G 1 1/4".
- Materiale: ottone
- Il filtro per lavabo deve essere ordinato separatamente.



6180-0002

Lavabo Sifonu – T Tipi, Pirinç
Washbasin Flush - T-type, Brass
Sifone lavabo - tipo T, ottone

RENK / COLOR / COLORE: KROM / CHROME / CROMATO
KOD / CODE / CODICE: 6180-0002

RENK / COLOR / COLORE: ALTIN / GOLD / ORO
KOD / CODE / CODICE: 6180-0002-EG

RENK / COLOR / COLORE: MAT SİYAH / MATTE BLACK / NERO OPACO
KOD / CODE / CODICE: 6180-0002-AB

- G 1 1/4" girişlidir.
- Malzeme: Pirinç
- Lavabo süzgeci ayrı sipariş edilmelidir.

- G 1 1/4" inlet.
- Material: Brass
- The washbasin strainer should be ordered separately.

- Ingresso G 1 1/4".
- Materiale: ottone
- Il filtro per lavabo deve essere ordinato separatamente.



6180-0003

Lavabo Sifonu – Kare, Pirinç
Washbasin Flush - Square, Brass
Sifone lavabo - quadrato, ottone

RENK / COLOR / COLORE: KROM / CHROME / CROMATO
KOD / CODE / CODICE: 6180-0003

- G 1 1/4" girişlidir.
- Malzeme: Pirinç
- Lavabo süzgeci ayrı sipariş edilmelidir.

- G 1 1/4" inlet.
- Material: Brass
- The washbasin strainer should be ordered separately.

- Ingresso G 1 1/4".
- Materiale: ottone
- Il filtro per lavabo deve essere ordinato separatamente.



6180-0004

Lavabo Sifonu – U Tipi, ABS
Washbasin Flush - U-type, ABS
Sifone lavabo - tipo U, ABS

RENK / COLOR / COLORE: KROM / CHROME / CROMATO
KOD / CODE / CODICE: 6180-0004

- G 1 1/4" girişlidir.
- Malzeme: ABS
- Krom yüzey
- Lavabo süzgeci ayrı sipariş edilmelidir.

- G 1 1/4" inlet.
- Material: ABS
- Chrome surface
- The washbasin strainer should be ordered separately.

- Ingresso G 1 1/4".
- Materiale: ABS
- Superficie cromata
- Il filtro per lavabo deve essere ordinato separatamente.



SÜZGEÇLER
STRAINERS
FILTRI

6190-0001

Basmalı Lavabo Süzgeci - Su Taşma Deliksiz
Push-Pull Washbasin Strainer without Overflow Holes
Filtro per lavabo push-pull senza fori di troppopieno

RENK / COLOR / COLORE: KROM / CHROME / CROMATO
KOD / CODE / CODICE: 6190-0001

RENK / COLOR / COLORE: ALTIN / GOLD / ORO
KOD / CODE / CODICE: 6190-0001-EG

- Malzeme: Pirinç
- Su taşma deliksiz lavabolarla birlikte kullanılır.
- Süzgeç kısmı yuvarlaktır.
- Basmalı aç-kapa süzgeçlidir.
- G 1 1/4 erkek bağlantılıdır.
- Sayfa 283'deki sifon alt gruplarından bir tanesi ile kullanılmalıdır.

- Material: Brass
- It is used with washbasins without overflow holes.
- The strainer hole has a circular shape.
- It has a push-pull strainer.
- G 1 1/4" male connection.
- It should be used with one of the flush lower assemblies on page 283.

- Materiale: ottone
- Si utilizza con lavabi senza fori troppopieno.
- Il foro del filtro ha una forma circolare.
- È dotato di un filtro push-pull.
- Attacco maschio G 1 1/4".
- Deve essere utilizzato con uno dei gruppi sifoni inferiori che si trovano a pagina 283.



6190-0002

Basmalı Lavabo Süzgeci - Su Taşma Delikli
Push-Pull Washbasin Strainer with Overflow Holes
Filtro per lavabo push-pull con fori di troppopieno

RENK / COLOR / COLORE: KROM / CHROME / CROMATO
KOD / CODE / CODICE: 6190-0002

RENK / COLOR / COLORE: ALTIN / GOLD / ORO
KOD / CODE / CODICE: 6190-0002-EG

- Malzeme: Pirinç
- Su taşma delikli lavabolarla birlikte kullanılır.
- Süzgeç kısmı yuvarlaktır.
- Basmalı aç-kapa süzgeçlidir.
- G 1 1/4 erkek bağlantılıdır.
- Sayfa 283'deki sifon alt gruplarından bir tanesi ile kullanılmalıdır.

- Material: Brass
- It is used with washbasins with overflow holes.
- The strainer hole has a circular shape.
- It has a push-pull strainer.
- G 1 1/4" male connection.
- It should be used with one of the flush lower assemblies on page 283.

- Materiale: ottone
- Si utilizza con lavabi dotati di fori troppopieno.
- Il foro del filtro ha una forma circolare.
- È dotato di un filtro push-pull.
- Attacco maschio G 1 1/4".
- Deve essere utilizzato con uno dei gruppi sifoni inferiori che si trovano a pagina 283.



6190-0003

Basmalı Lavabo Süzgeci - Su Taşma Deliksiz, Kare
Push-Pull Washbasin Strainer without Overflow Holes, Square
Filtro per lavabo push-pull senza fori di troppopieno, quadrato

RENK / COLOR / COLORE: KROM / CHROME / CROMATO
KOD / CODE / CODICE: 6180-0003

RENK / COLOR / COLORE: ALTIN / GOLD / ORO
KOD / CODE / CODICE: 6180-0003-EG

- Malzeme: Pirinç
- Su taşma deliksiz lavabolarla birlikte kullanılır.
- Süzgeç kısmı yuvarlaktır.
- Basmalı aç-kapa süzgeçlidir.
- G 1 1/4 erkek bağlantılıdır.
- Sayfa 283'deki sifon alt gruplarından bir tanesi ile kullanılmalıdır.

- Material: Brass
- It is used with washbasins without overflow holes.
- The strainer hole has a circular shape.
- It has a push-pull strainer.
- G 1 1/4" male connection.
- It should be used with one of the flush lower assemblies on page 283.

- Materiale: ottone
- Si utilizza con lavabi senza fori troppopieno.
- Il foro del filtro ha una forma circolare.
- È dotato di un filtro push-pull.
- Attacco maschio G 1 1/4".
- Deve essere utilizzato con uno dei gruppi sifoni inferiori che si trovano a pagina 283.



6190-0004

Basmalı Lavabo Süzgeci - Su Taşma Delikli, Kare
Push-Pull Washbasin Strainer with Overflow Holes, Square
Filtro per lavabo push-pull con fori di troppopieno, quadrato

RENK / COLOR / COLORE: KROM / CHROME / CROMATO
KOD / CODE / CODICE: 6180-0004

RENK / COLOR / COLORE: ALTIN / GOLD / ORO
KOD / CODE / CODICE: 6180-0004-EG

- Malzeme: Pirinç
- Su taşma delikli lavabolarla birlikte kullanılır.
- Süzgeç kısmı yuvarlaktır.
- Basmalı aç-kapa süzgeçlidir.
- G 1 1/4 erkek bağlantılıdır.
- Sayfa 283'deki sifon alt gruplarından bir tanesi ile kullanılmalıdır.

- Material: Brass
- It is used with washbasins with overflow holes.
- The strainer hole has a circular shape.
- It has a push-pull strainer.
- G 1 1/4" male connection.
- It should be used with one of the flush lower assemblies on page 283.

- Materiale: ottone
- Si utilizza con lavabi dotati di fori troppopieno.
- Il foro del filtro ha una forma circolare.
- È dotato di un filtro push-pull.
- Attacco maschio G 1 1/4".
- Deve essere utilizzato con uno dei gruppi sifoni inferiori che si trovano a pagina 283.



6190-0005

Lavabo Süzgeci - Yuvarlak
Washbasin Strainer - Round
Filtro per lavabo - rotondo

RENK / COLOR / COLORE: KROM / CHROME / CROMATO
KOD / CODE / CODICE: 6180-0005

- G 1 1/4" erkek bağlantılıdır.
- 6180 kodlu lavabo sifonlarıyla uyumludur.
- Paslanmaz çelik
- Krom yüzey

- G 1 1/4" male connection.
- Compatible with washbasin flushes with code 6180.
- Stainless Steel
- Chrome surface

- Attacco maschio G 1 1/4".
- Compatibile con gli sifoni per lavabo con codice 6180.
- Acciaio inossidabile
- Superficie cromata



2331-0001

Eviye Süzgeci ve Sifonu
Kitchen Sink Strainer and Flush
Filtro e scarico per lavello

RENK / COLOR / COLORE: KROM / CHROME / CROMATO
KOD / CODE / CODICE: 2331-0001

- Sifon G1 1/2, somunlu
- Süzgeç: 110 mm çap
- AISI304 paslanmaz çelik
- 40 mm piriç vidalı
- Körüklü hortum
- Krom yüzey
- G 1 1/2" flush with nuts
- Strainer diameter: 110 mm
- AISI304 grade stainless steel
- 40 mm brass screw
- Bellow hose
- Chrome surface
- G 1 1/2" a filo con dadi
- Diametro del filtro: 110 mm
- Acciaio inox AISI304
- Vite in ottone da 40 mm
- Tubo flessibile a soffierto
- Superficie cromata



2331-0002

Eviye Süzgeci ve Sifonu - İki
Kitchen Sink Strainer and Flush - Double
Filtro e scarico per lavello - Doppio

RENK / COLOR / COLORE: KROM / CHROME / CROMATO
KOD / CODE / CODICE: 2331-0002

- 2'li eviye sifonu ve bağlantı hortumu
- Sifon G1 1/2, somunlu
- Süzgeçler: 110 mm çap
- malzeme: AISI304 paslanmaz çelik
- 40 mm piriç vidalı
- Körüklü hortum
- Krom yüzey
- Double kitchen sink flush and connection hose
- G 1 1/2" flush with nuts
- Strainer diameter: 110 mm
- Material: AISI304 grade stainless steel
- 40 mm brass screw
- Bellow hose
- Chrome surface
- Doppio scarico per lavello e tubo di collegamento
- G 1 1/2" a filo con dadi
- Diametro del filtro: 110 mm
- Materiale: acciaio inox AISI304
- Vite in ottone da 40 mm
- Tubo flessibile a soffierto
- Superficie cromata

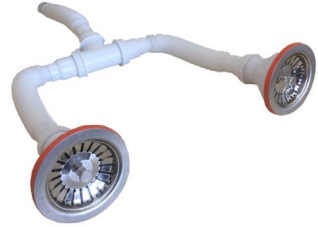

BOCCHI

A series of horizontal dotted lines for writing, consisting of 25 lines spaced evenly down the page.

BOCCHI

A series of horizontal dotted lines for writing, consisting of 25 lines spaced evenly down the page.

BOCCHI

A series of horizontal dotted lines for writing, spanning the width of the page.

BOCCHI TR

Dilovası O.S.B 3. Kısım
Gediz Cad. No: 9
Muallimköy Dilovası
Kocaeli-Turkey

T. +90 850 307 74 84
F. +90 262 501 96 68-69

info@bocchibagno.com

BOCCHI IT

Via Torino 10
20060 Liscate
Milano
Italia

T. +39 02 953 540 75
F. +39 02 953 549 57

export@bocchibagno.com

BOCCHI RUS

Suschevsky Val Street,
No: 16, Build: 4,
Entrance: 1 Floor: 5,
Office: 502; 127018
Moscow, Russian Federation

T.+7 966 197 69 77

export@bocchibagno.com

BOCCHI US

6590 Shiloh Rd. East,
STE.D, Alpharetta,
GA 30005
USA

T. +1 678 878 37 71
F. +1 678 867 67 63

info@bocchiusa.com

BOCCHI UK

Office 5 Red House
599-613 Princes Rd.
Dartford, DA2 6 HH
United Kingdom

T. +44 0 132 2837 997
F. +44 0 132 2837 477

info@bocchiuk.co.uk

  /BocchiBagno  /Bocchi  /BocchiTurkey   /BocchiTurkiye

bocchibagno.com